



VINSKAB/VINKYL/VINSKAP/VIINIKAAPPI
WCU15071BG



Vejledning for brug og betjening af/ DK: 2-21
Veiledning for bruk og betjening av/ NO: 22-41
Instruktioner för användning av/ SE: 42-61
Asennus- ja käyttöohjeet/ FI: 62-80

VIGTIGE SIKKERHEDSANVISNINGER.....	3
TEKNISKE SPECIFIKATIONER.....	8
INSTALLATION.....	8
BETJENINGSVEJLEDNING	12
UDSTYR.....	13
RENGØRING OG VEDLIGEHOLDELSE.....	16
FEJLFINDING	18
TEKNISKE SPECIFIKATIONER.....	20
GARANTI	21
SERVICE.....	21

VIGTIGT: Læs alle sikkerhedsanvisningerne nøje, inden apparatet tages i brug. Producenten/distributøren kan ikke gøres ansvarlig for skader, som opstår, fordi anvisningerne ikke er blevet fulgt.

VIGTIGE SIKKERHEDSANVISNINGER

Læs hele brugsanvisningen, før apparatet tages i brug, og gem brugsanvisningen. Følg nedenstående sikkerhedsanvisninger, at beskytte mod brand, elektrisk stød eller andre skader, når apparatet tages i brug.

Apparatet skal vedligeholdes af en autoriseret tekniker.

For at undgå unødvendige fejl og ulykker samt produktskade, er det vigtigt at sørge for, at alle brugere er bekendt med korrekt betjening af apparatet samt sikkerhedsinstruktionerne. Gem disse instruktioner, så de følger med apparatet, hvis det bliver flyttet eller solgt, sådan at alle fremtidige brugere også bliver grundigt informeret om brug og sikkerhed.

Apparatet er udelukkende beregnet til anvendelse i private husholdninger og er beregnet til opbevaring af vin ved en temperatur, som ligger højere end et køleskab beregnet til friske madvarer. Dette vinskab er under ingen omstændigheder beregnet til opbevaring af madvarer.

Sørg for, at eltilslutningsforholdene på tilslutningsstedet stemmer overens med angivelserne på typeskiltet. Stikkontakten skal være jordforbundet. Ved tvivlsspørgsmål, kontakt en elektriker.

Brug ikke forlængerledning, af sikkerhedsmæssige årsager.

Hvis apparatet bliver beskadiget (f.eks. hvis det bliver tabt), eller hvis det skades i forbindelse med lynnedslag, oversvømmelse eller brand, kan det være farligt at bruge. Afbryd strømmen og få en elektriker til at gennemgå apparatet.

Hvis strømkablet- eller stikket er beskadiget, må apparatet ikke tages i brug. Kabel og stik skal udskiftes med det samme af en autoriseret tekniker. Garantien frafalder, hvis stik eller kabel udskiftes af en uautoriseret person. Risiko for produkt- og personskaade!

Apparatet skal placeres, så stikkontakten er lettilgængelig. Flyt ikke apparatet, når det er fyldt op, du risikerer at bøje/skævvride det. Elektriske dele i apparatet må ikke være direkte tilgængelige.

- ✓ Børn må ikke lege med apparatet! Der er fare for, de kan blive fanget indeni i.
- ✓ Apparatet er kun til brug indendørs.

Hvis der ved et uheld spildes væske ud over elektriske komponenter (motoren, etc.), afbryd strømmen øjeblikkeligt.

Pas på ikke at beskadige apparatets kølekredsløb. Udsivende kølemiddel kan være skadeligt og brandfarligt. Siver der kølemiddel ud, skal alle antændelseskilder i nærheden slukkes.

For at forhindre risiko for brand, elektrisk stød eller andre skader, nedsænk ikke apparatet eller ledninger i vand eller anden væske. Håndter ikke apparatet med våde hænder.

Placer ikke apparatet i direkte sollys, da det kan påvirke akrylbelægningen. Ekstreme kolde eller varme omgivelsestemperaturer over længere tid kan også medføre, at apparaterne ikke fungerer korrekt.

Sørg for, at ledningen ikke hænger ud over kanten af et bord eller en disk, og at den ikke rører ved varme overflader. Træk ikke i ledningen.

Sørg for, at underlaget som apparatet er placeret på, er stabilt og stærkt nok til at bære vinskabets vægt, når det er fyldt op (en 75 cl flaske vejer omkring 1,3 kg). Apparatet skal stå i vater. Hvis du placerer det ovenpå et tæppe, kræver det stabiliserende støtte under.

Sørg for at åbne døren helt op, når du trækker hylderne ud, for at forhindre skade på skabets tætningsliste.

Sikkerhed for børn og andre sårbare personer

- Apparatet må betjenes af børn fra 8 år samt af personer med manglende erfaring eller begrænsninger i sensorisk, fysisk eller psykisk formåen, hvis de holdes under opsyn og er blevet instrueret af en ansvarlig voksen i korrekt betjening, samt forstår farerne forbundet med forkert betjening. Børn må ikke lege med apparatet. Børn under 8 år må ikke betjene apparatet.
- Rengøring og vedligeholdelse må ikke foretages af børn, medmindre de er over 8 år og under opsyn.
- Hold al emballage og indpakning uden for børns rækkevidde. Der er fare for kvælning!
- Risiko for indespærring er en reel fare og hører ikke kun fortiden til! Kasserede eller efterladte apparater udgør stadig en fare, selv hvis de "bare lige står ude i garagen nogle få dage".
- Ved bortskaffelse skal det gamle skab gøres ubrugeligt. Træk stikket ud og klip ledningen af helt inde ved produktet. Døren tages af, så legende børn ikke kan komme til at lukke sig inde i skabet. Der er fare for elektrisk stød og for indespærring.
- Risiko for kvælning og indespærring! Hvis dette apparat, med magnetisk dørforsegling, skal erstatte et ældre apparat med smæklås, sørg for at ubrugeliggøre smæklåsen inden bortskaffelse af apparatet.

Børn i alderen 3-8 år må gerne tage varer ud og fylde varer i apparatet.

- Før bortskaffelse af dit gamle vinskab: tag døren af. Lad hylderne blive på deres pladser, så det er svært for børn at kravle ind i skabet.

Generelle sikkerhedsanvisninger

ADVARSEL – Dette apparat er beregnet til husholdningsbrug og lignende, såsom:

- ✓ Personalekøkkener i butikker, kontorer og andre arbejdspladser.
 - ✓ Landbrugsejendomme og gæster i hoteller, moteller og andre overnatningssteder; bed and breakfast, catering eller anden engrosvirksomhed.
- Al anden anvendelse er ikke tilladt.

ADVARSEL – Vinskabet skal opstilles og tilsluttes i henhold til anvisningerne i denne brugsanvisning, for at undgå skader.

ADVARSEL – Opbevar aldrig flygtige eller brændbare materialer og drivmidler (f.eks. butan, propan, pentan) i dit apparat, da de kan eksplodere!

ADVARSEL – Hvis ledningen bliver beskadiget, skal den udskiftes af kvalificeret fagpersonale.

ADVARSEL – Sørg for god luftcirkulation omkring apparatet, og hold altid ventilatorens luftslids fri, særligt hvis apparatet er placeret i en niche.

ADVARSEL – Brug ikke mekanisk udstyr til at fremskynde optøning.

ADVARSEL – Rør ikke ved kølemiddelkredsløbet. Kølekredsløbets rørledninger må ikke beskadiges.

ADVARSEL – Benyt ingen elektriske apparater i apparatets indre (f.eks. damprenseapparater, varmeapparater, flødeapparater).

ADVARSEL – Isolerings- og kølemidlet er brændbare væsker! Dampene kan frembringe en brandrisiko eller eksplosion. Gamle vinskabe kan ikke smides ud med almindeligt husholdningsaffald. Aflever derfor apparatet på nærmeste genbrugsplads. Udsæt ikke apparatet for ild.

ADVARSEL – Opbevar ingen eksplosive stoffer eller spraydåser med brændbare drivgasser som f.eks. butan, propan, pentan osv. i apparatet. Sådanne spraydåser kan kendes på den påtrykte oplysning om indholdsstofferne eller et flammesymbol. Gasser, som eventuelt slipper ud, kan antændes gennem elektriske komponenter.

Kølevæske – fare for brand:

ADVARSEL – Det indeholdte kølemiddel R 600a er miljøvenligt, men brandbart. Udslippende kølemiddel kan antændes.

Hvis der løber kølemiddel ud: Der må ikke være åben ild eller tændingskilder i nærheden. Sørg for god udluftning af lokalet. Kontakt kundeservice.

Ved transport eller installation af apparatet, sørg for at beskytte kølemiddelkredsløbet, så det ikke beskadiges. R 600a er brandbart.

Modificer ikke apparatet. Beskadigelse af ledningen kan resultere i en kortslutning, brand og/eller elektrisk stød.

Elektronik og sikkerhed:

- Al reparation af køleskabet og elektriske installationer skal foretages af en autoriseret tekniker. Forsøg aldrig at modificere skabet på nogen måde, i så fald bortfalder garantien.
- Brug ikke forlængerledning, en adapter eller et multistik.
- Hvis strømkablet eller stikket er beskadiget, må apparatet ikke tages i brug. Sørg for, at stikkontakten ikke er ødelagt. En ødelagt stikkontakt kan blive overophedet og forårsage brand.
- Sørg for, at apparatet er tilsluttet korrekt jordforbindelse.
- Hvis stikkontakten sidder løs, må stikket ikke indsættes. Der er risiko for elektrisk stød eller brand.
- Apparatet må ikke betjenes uden indvendigt lampedæksel.
- Apparatet er kun udstyret med strømforsyningen enfaset vekselstrøm på 220~240V/50Hz.
- Forsøg ikke at udskifte en beskadiget ledning. Kontakt dit servicecenter.
- Stikkontakten skal være lettilgængelig men samtidig ude af børns rækkevidde. Hvis du er i tvivl, kontakt en elektriker.

Daglig brug

- Apparatet må udelukkende bruges til opbevaring af vin.
- Placer ikke varme genstande tæt på apparatets plastikdele.
- Overhold fabrikantens anbefalinger vedr. opbevaring. Se relevant afsnit.

- Levende lys, lamper og andre ting med åben ild skal holdes på afstand fra apparatet, så apparatet ikke kan antændes.
- Apparatet er tungt. Vær forsigtig, hvis du flytter apparatet.
- Brug aldrig basen, skuffer, døre etc. til at stå på.
- Undgå at genstande vælter og forårsager person- eller produktskader. Læg ikke for mange flasker vin på hylden, overhold altid hyldens maksimalbelastning.

Rengøring og vedligeholdelse:

Advarsel: Følgende anvisninger skal til enhver tid følges for at undgå person- eller produktskade. Følges anvisningerne ikke, bortfalder garantien.

Advarsel: Strømtilførslen til vinskabet skal altid afbrydes inden rengøring eller vedligeholdelse. Fare for dødbringende elektrisk stød!

Generelle anvisninger:

- Fjern skabets indhold inden rengøring.
- Vinskabet skal rengøres med lunkent vand med en smule neutralt opvaskemiddel, eller med 2-3 spsk. bagepulver opløst i lunkent vand.
Vask skabet både udvendigt og indvendigt med en blød, opvredet klud i en af disse blandinger. Anvend aldrig damprengøringsapparater, da dette kan resultere i både person- og produktskade. Vask herefter delene over med en blød klud opvredet kun i rent vand, og tør til sidst delene med en tør klud.
- Anvend aldrig køkkensvampe med skurende effekt, koncentrerede rengøringsmidler, rengøringsmidler med slibeeffekt eller syreholdige eller blegende rengøringsmidler og kemiske opløsningsmidler.
- Pas på, at der ikke kommer vand ind i skabets elektroniske dele og pas på ikke at sprøjte vand på skabets ledninger. Fare for elektrisk stød!
- Dørens gummipakning: det er af yderste vigtighed at rengøre dørens gummipakning min. hver tredje måned for at sikre, at døren lukker tæt. Smør ved denne lejlighed også en smule vaseline på pakningen i hængselssiden. Dette hjælper til at sikre, at gummet bevares smidigt, og døren lukker tæt.
- Efter rengøring og grundig tørring, tilsluttes skabet igen strømforsyningen, og vinen lægges på plads.

Vigtig information vedr. installation:

- Placer ikke apparatet et sted med meget fugt.
- Vinskabet skal opstilles og tilsluttes i henhold til anvisningerne i denne brugsanvisning, inden det tages i brug. Skabet må ikke opstilles et sted, hvor det udsættes for direkte sollys.
- Tilslut vinkøleskabet til en jordforbundet stikkontakt. Man må under ingen omstændigheder skære/klippe jordstikket af! Ethvert spørgsmål angående el bør rettes til en autoriseret elinstallatør.
- Følg anvisningerne i denne brugsanvisning, for korrekt elektrisk installation.
- Fjern al emballage fra vinskabet. Kontroller, at apparatet ikke er beskadiget. Tag aldrig et beskadiget apparat i brug. Kontakt din forhandler og gem emballagen.
- Før du tilslutter vinskabet til strøm, anbefales det at lade skabet stå og "hvile" i mindst 24 timer.
- Det er nødvendigt med en god ventilation for at undgå overophedning. Følg anvisningerne.
- Placer ikke apparatet i direkte sollys, da det kan påvirke akrylbelægningen. Ekstreme kolde eller varme omgivelsestemperaturer over længere tid kan også medføre, at apparaterne ikke fungerer korrekt.
- Kontroller, at stikkontakterne er tilgængelige efter installation af apparatet.
- Sørg for, at ledningen ikke kommer i klemme eller er beskadiget, efter installation af apparatet.

Energibesparelse

Spar på strømmen ved at følge nedenstående råd:

- ✓ Installer apparatet et passende sted (se anvisninger).
- ✓ Åbn skabet i kortest mulig tid.
- ✓ Rengør regelmæssigt kondensatoren, for at sikre, apparatet fungerer optimalt (se vedligeholdelse).
- ✓ Kontroller, om døren lukker tæt, og at gummipakningen ligger glat og ikke er beskadiget. Ved beskadigelse, kontakt service.

Fejlfinding

- Alle elektriske installationer bør udføres af en kvalificeret fagtekniker.
- Reparationer på apparatet bør udføres af et godkendt servicecenter.

Apparatet er udelukkende beregnet til husholdningsbrug. Garantien bortfalder ved al anden anvendelse.



R600a

Sikkerhedsinstruktioner

- Sørg altid for god ventilation og udluftning. Tildæk ikke ventilationsåbningerne eller -gitre. Hold altid ventilatorens luftslids fri.
- Opbevar aldrig flygtige eller brændbare materialer og drivmidler (f.eks. butan, propan, pentan) i dit apparat, da de kan eksplodere!
- Rør ikke ved kølemiddelkredsløbet. Kølekredsløbets rørledninger må ikke beskadiges.
- Køleelementerne bruger isobutane (R600a) og bør ikke placeres tæt ved antændelseskilder (f.eks. stikkontakter som er blottede eller åbne kontakter, hvor kølevæske kan sive ind i, i tilfælde af utætheder). Typen af kølemiddel angives på typeskiltet.
- Benyt ingen elektriske apparater i apparatets indre.

Dette apparat imødekommer alle EU-angivne krav og direktiver.



TEKNISKE SPECIFIKATIONER

Typeskiltet, som sidder inde i eller bagpå apparatet (afhængig af modellen), indeholder al information om dit apparat.

Vi anbefaler, at du skriver serienummeret ned i denne brugsanvisning, før installation af apparatet, til fremtidig reference (f.eks. ved reparation og/eller service etc.).

Når først vinskabet er installeret og fyldt, er det ikke så nemt at lokalisere typeskiltet.

Forsigtig: Ingen assistance kan leveres uden denne information.

INSTALLATION

Før apparatet tages i brug:

- Fjern den ydre og indre emballage.
- Før du tilslutter apparatet til strøm, skal du lade det stå lodret i cirka 24 timer. Dette reducerer risikoen for fejlfunktion i kølesystemet efter transporteringen.
- Rengør de indre overflader med en blød klud og lunkent vand.

- Brug en autoriseret genbrugsplads, ved bortskaffelse af apparatet.
- Brug to egnede og kvalificerede personer til at flytte og installere apparatet. Der er fare for rygskader eller andre skader.
- Placer dit vinskab på et gulv eller overflade, der er stærk nok til at bære det, når det er fuldt læsset. Sørg for, at vinskabet står helt i vater ved at justere benene under bunden.
- Bloker ikke for ventilationsudgangen.
- Apparatet er udelukkende beregnet til brug indendørs.
- Apparatet er beregnet til placering i en niche i køkkenet.
- Sørg for, at apparatet står stabilt (brug et vaterpas), sådan at det ikke står og vibrerer eller larmer, og så døren lukker helt tæt. Hav en afstand mellem bagsiden af apparatet og væggen.
- Apparatet er udelukkende beregnet til opbevaring af vin.
- Apparatet bruger brandbart kølemiddel. Kølekredsløbets rørledninger må ikke beskadiges under transport.
- Apparatet kan bruges som fritstående skab eller som underbygning.

Vær opmærksom på følgende:

- Opbevar vin i lukkede flasker.
- Overbelast ikke skabet.
- Åbn ikke døren, medmindre det er nødvendigt.
- Tildæk ikke hylder med aluminiumsfolie eller andre hylde materialer, som kan forhindre luftcirkulation.
- Skulle vinskabet stå ubrugt i længere perioder, foreslås det, efter en grundig rengøring, at lade døren stå på klem for at lade luften cirkulere indeni skabet for at undgå mulige dannelser af dug, mug eller lugt.

FORSIGTIG: Hold apparatet væk fra brandbare substanser.

Omgivende rumtemperatur

Dette apparat er beregnet til at fungere ved omgivende temperaturer, som er udspecificeret på typeskiltet.

Klasse	Symbol	Omgivende temperaturrekkevidde (°C)
Udvidet tempereret	SN	Fra +10 til +32
Tempereret	N	Fra +16 til +32
Subtropisk	ST	Fra +16 til +38
Tropisk	T	Fra +16 til +43

Installationstegninger ved indbygning:

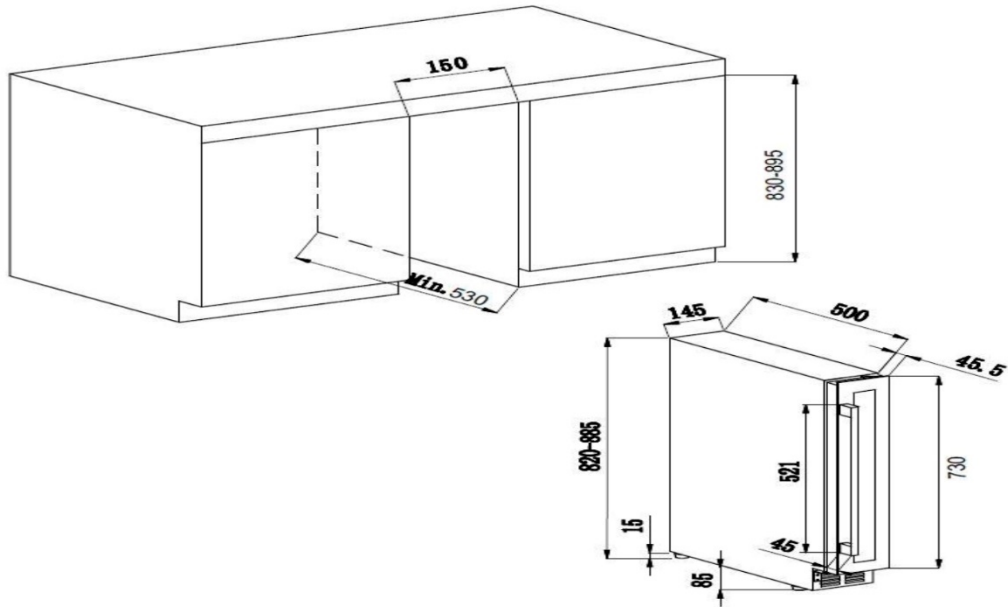

Vend døren

Vinskabet kan åbnes fra enten venstre eller højre side. Apparatet åbner fra venstre side (højrehængslet). Hvis du vil ændre døråbningen fra den ene side til den anden, følg venligst nedenstående:

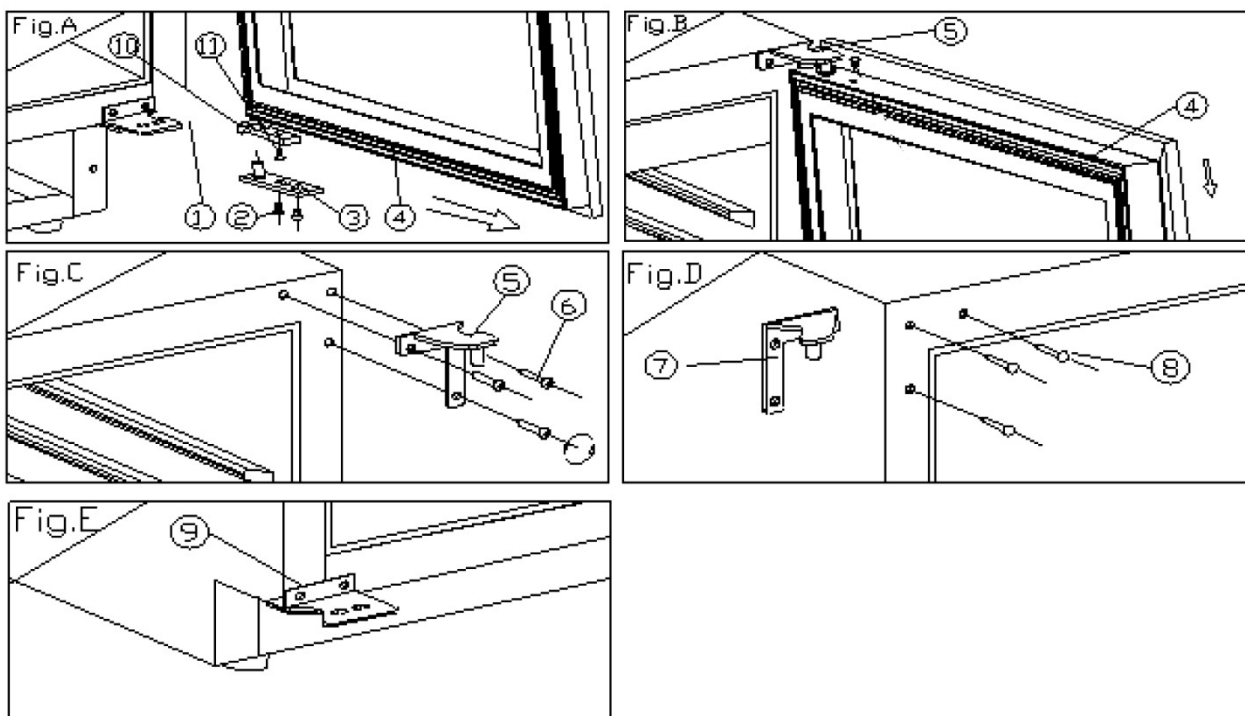

1. Nederste hængsel (højre)
2. Skruer
3. Beslag
4. Dør
5. Øverste hængsel (højre)
6. Skruer til hængsler
7. Øverste hængsel (venstre)
8. Søm
9. Nederste hængsel (venstre)
10. Dørstopper
11. Skruer

1. Åbn døren 90 grader, fjern de to skruer (2) fra det nederste beslag (3), fjern døren (4) og dørbeslaget (Fig. A).
2. Fjern skruen (11) som sidder under dørrammen og dørstopperen (10), og genmonter den på venstre side af dørrammen (Fig. A/B).
3. Tag 3 hængselsskruer (6) ud fra øverste hængsel (højre) (5) og fjern det (Fig. C).
4. Fjern sømmet (8) fra øverste venstre side af skabet og installer ekstra-hængslet (venstre) (7) øverst på venstre side af skabet med 3 skruer (Fig. D).





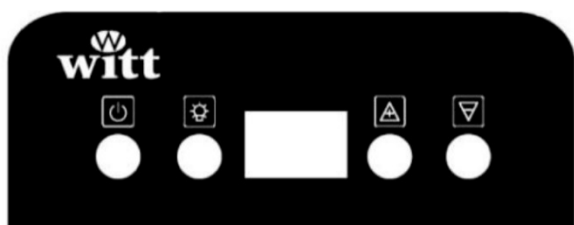

5. Installer nederste ekstrahængslet til venstre (9), i henhold til anvisningerne (Fig. E).
6. Monter døren og sørg for, den er placeret helt lige.
7. Indsæt plastikstykkerne for at udfylde hullerne (8).

BETJENINGSVEJLEDNING

Det anbefales at installere apparatet i en rumtemperatur **mellem 16-38 °C**. Hvis rumtemperaturen er over eller under den anbefalede grænse, kan det påvirke apparatets ydelse, og det er måske ikke muligt at opretholde en temperatur mellem 5-20 °C.

Betjeningspanel



-  **TÆND/SLUK-knap:** Tænder og slukker for apparatet. Tryk på og hold knappen nede i cirka 3 sekunder.
-  **LYS:** Indvendigt lys.
-  **+ knap**
Temperaturindstilling
-  **- knap**
Temperaturindstilling
- Du kan vælge den ønskede zonetemperatur ved at bruge knapperne  / . Den valgte temperatur øges/sænkes med 1 °C, hver gang man trykker på knappen.

Der kan vælges temperaturer mellem 5 og 20 °C. Den valgte temperatur vil blinke i 5 sekunder, før den aktuelle indvendige temperatur atter vises i displayet. Den valgte temperatur kan til hver en tid vises ved at trykke på og holde temperaturindstillings-knapperne nede i 5 sekunder.

Funktionsinstruktioner

- **Temperaturhukommelse:**

I tilfælde af strømafbrydelse vil vinskabet huske den sidste temperaturindstilling. Når strømmen er tilbage, vil skabet automatisk gå tilbage til den samme indstilling som inden afbrydelsen.

- **Temperaturalarm:**

Hvis den indvendige temperatur er højere end 23 °C efter 10 timers drift, vises beskeden "HI" i displayet, og der lyder en konstant alarm efter en time. Dette indikerer, at den indvendige temperatur er for høj, og du skal kontrollere årsagen. Hvis den indvendige temperatur er lavere end 0 °C, vises "LO" i displayet, og der afgives også en alarm.

Indvendigt lys

For at reducere energiforbruget, slår vinskabet automatisk LED-lyset fra efter 10 minutter.

Det er muligt at have LED-lyset tændt hele tiden, hvis du ønsker det. Tryk på og hold knappen  inde i 5 sekunder. Displayet viser nu "LP". Efter 4 sekunder vil displayet vende tilbage til normal, og lyset forbliver tændt, indtil det slukkes manuelt.

Hvis du ønsker at genindstille og bevare energien (anbefales), tryk på og hold knappen  inde i 5 sekunder. Displayet viser nu "LF". Efter 4 sekunder vil displayet vende tilbage til normal, og lyset vil automatisk slukke efter 10 minutter.

UDSTYR

Klimakontrol-system

I henhold til specialisterens råd, ligger den anbefalede opbevaringstemperatur for vin på cirka 12 °C, midt imellem to poler på 10 og 14 °C. Opbevaringstemperaturen skal ikke forveksles med serveringstemperaturen, som varierer mellem 5 og 20 °C, afhængig af den specifikke vin.

Det er særdeles vigtigt at undgå pludselige temperaturændringer. Designet af specialister til vinelskere. Dette vinkøleskab imødekommer, modsat almindelige køleskabe, grand cru vins følsomhed i forhold til temperatur og sikrer en tæt kontrol med en **konstant gennemsnitstemperatur**.

Anti-vibrationssystem

Køleteknologien (kompressoren) er udstyret med særlige "støjdæmpere", og det indvendige af apparatet er isoleret med et tykt lag polyuretanskum. Dette forhindrer transmissionen af vibrationer til dine vinflasker.

Luffugtighed

Dette apparat er udstyret med en beholder (afhængig af model), som opretholder det rigtige niveau af luffugtighed. Hvis luffugtigheden er for lav: Åbn plastikbeholderen og fyld den $\frac{3}{4}$ op. Kontroller beholderen af og til og fyld mere vand i, når det kræves. Designet af specialister til vinelskere. Witt brand har tænkt over korks følsomhed i forhold til for lav luffugtighed. Dette er årsagen til, at beholderen bør placeres på hylden lige under ventilatoren nederst på apparatet, hvilket bevirker minimumluffugtighed.

Husk at tjekke vandniveauet, hvis du opbevarer din vin over en længere periode og ikke bruger vinskabet udelukkende for at holde vinen på en stuetemperatur (med en hurtig rotation af flaskerne).

Sørg for, at vandbeholderen står stabilt, for at undgå der spildes vand ud i apparatet.

Anti-UV-system

Lys fremskynder vinens aldring. Din vin er godt beskyttet bagved vores solide vinskabsdør, naturligvis under betingelse af, at døren ikke åbnes for ofte. Denne særlige glasdør er specielt lavet, så den beskytter mod ultraviolet lys og dermed sørger for, at din vin er perfekt beskyttet.

Afrimning

Apparatet er udstyret med automatisk afrimning. Når en køle-cyklus er færdig, bliver apparatets kølende overflader automatisk afrimet. Afrimningsvandet bliver ledt ned i en kondensbakke, som sidder bag på apparatet nær kompressoren. Den varme, som kompressoren producerer, gør at afrimningsvandet fordampes i bakken.

Glideskinner

Der følger 2 glideskinner med apparatet, som gør det nemt at flytte, når apparatets fødder er justeret til maksimumhøjde. Glideskinnerne skal installeres parallelt under apparatets fødder i overensstemmelse med bagerste og forreste lokation.

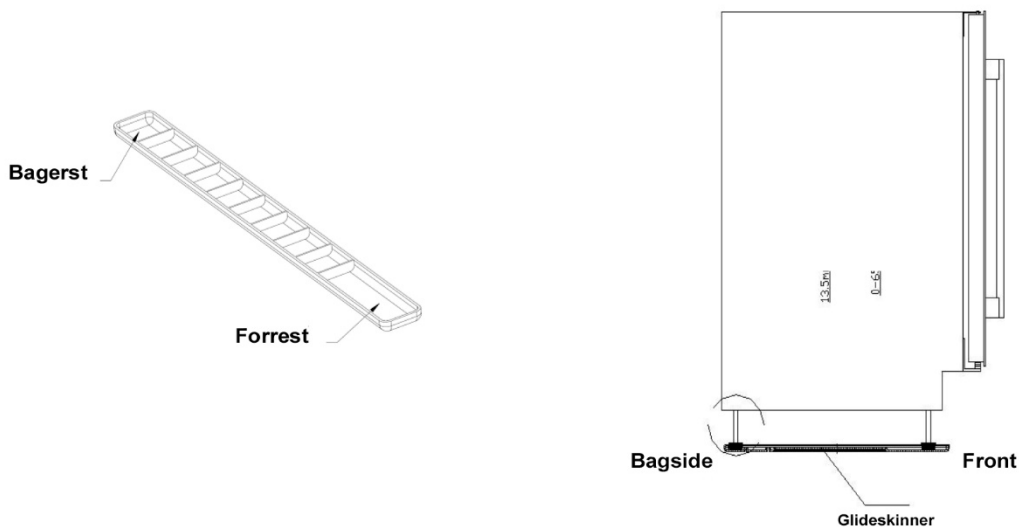

Forbedret sikkerhed

Eftersom dette apparat er beregnet til opbevaring af værdifulde vinflasker, har vi været omhyggelige med udvælgelsen af kvalitetskomponenter, og vi har designet passende teknikker for at sikre en optimal sikkerhed.

Dørhåndtag

Til apparatet hører et håndtag i rustfrit stål. Skru det fast på døren med de medfølgende skruer, som vist på tegningen nedenfor. Fjern først tætningslisten.

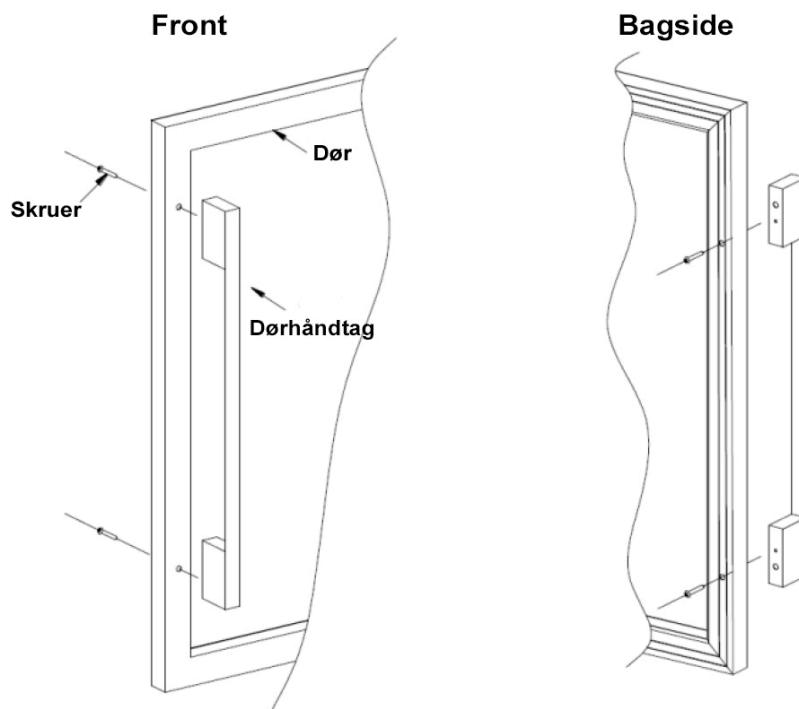

RENGØRING OG VEDLIGEHOLDELSE

Bemærk: Følgende anvisninger skal til enhver tid følges for at undgå person- eller produktskade. Følges anvisningerne ikke, bortfalder garantien.

Advarsel: Strømtilførslen til vinskabet skal altid afbrydes inden rengøring eller vedligeholdelse. Fare for dødbringende elektrisk stød!

Generelle anvisninger:

- Fjern skabets indhold inden rengøring.
- Vinskabet skal rengøres med lunkent vand med en smule neutralt opvaskemiddel, eller med 2-3 spsk. bagepulver opløst i lunkent vand. Vask skabet både udvendigt og indvendigt med en blød klud opvredet i en af disse blandinger. Anvend aldrig damprengøringsapparater, da dette kan resultere i både person- produktskade.
- Vask herefter delene over med en blød klud opvredet kun i rent vand, og tør til sidst delene med en tør klud.
- Anvend aldrig køkkensvampe med skurrende effekt, koncentrerede rengøringsmidler, rengøringsmidler med slibeeffekt eller syreholdige eller blegende rengøringsmidler og kemiske opløsningsmidler.

- Når apparatet tændes første gang, kan der forekomme en smule lugt. Hvis dette er tilfældet, lad apparatet køre nogle timer, uden indhold, ved den laveste temperatur. Kulden vil fjerne al lugt.

I tilfælde af strømafbrydelse

De fleste strømafbrydelser er kortvarige. En strømafbrydelse på 1 – 2 timer vil ikke have effekt på temperaturen i skabet. For at beskytte din vin mest muligt under en strømafbrydelse, undgå at åbne døren. Under meget lange strømafbrydelser, tag de nødvendige forholdsregler.

- Hvis strømmen til apparatet afbrydes, skal du vente 3-5 minutter med at starte op igen. Kompressoren vil først starte 3-5 minutter efter en strømafbrydelse (hvis temperaturen kræver det).
- Når du tænder apparatet første gang, eller efter en længere nedlukning, er det normalt, at de valgte indstillingstemperaturer og temperaturerne, som vises, ikke er ens. Det vil tage et par timer, før dette stabiliserer sig.

Ferie

- **Kort ferie:** Sluk *ikke* for apparatet, men lad det køre, ved ferier under 3 uger.
- **Lang ferie:** Hvis apparatet ikke bruges i adskillige måneder, fjern alle flasker og sluk for strømmen. Rengør skabet i henhold til ovenstående anvisninger og lad døren stå åben.

Flytning

- Fjern alle flasker.
- Fastgør sikkert alle løse dele (hylde) inde i skabet.
- Slå de justerbare ben op, for at undgå skader.
- Fastgør/forsegl døren med tape.
- I tilfælde af flytning skal skabet transporteres opretstående. Transporter ikke i vandret position, da dette kan skade kølekredsløbet. Beskyt skabet udvendigt med et klæde.

Energibesparing

- Vinskabet skal placeres i det køligste område af rummet (men mindst ved 16 °C), væk fra varmekilder (radiatorer, ovne, brændeovne etc.).
- Bloker ikke apparatets ventilationsåbninger, hverken udenpå eller indeni skabet. Disse skal til enhver tid holdes fri.
- Åbn døren i kortest tid muligt.

I TILFÆLDE AF DRIFTSAFBRYDELSE

Selvom vi er meget omhyggelige under produktionen, kan en driftsafbrydelse aldrig helt udelukkes. Før du kontakter din forhandler, undersøg følgende:

- Apparatet er korrekt tilsluttet strøm.
- Der er ingen strømafbrydelse.
- Driftsafbrydelse skyldes ikke én af årsagerne, beskrevet i denne anvisning under afsnittet 'Fejlfinding'.

VIGTIGT: Hvis strømkablet eller -stikket er beskadiget, må apparatet ikke tages i brug. Kabel og stik skal udskiftes med det samme af en autoriseret tekniker. Garantien bortfalder, hvis stik eller kabel udskiftes af en uautoriseret person. Risiko for produkt- og personskade!

HVIS INGEN AF OVENSTÅENDE ER ÅRSAG TIL DRIFSAFBRYDELSEN, KONTAKT SERVICE.

ADVARSEL! Frakobl al strøm, før reparation eller vedligeholdelse af apparatet.

FEJLFINDING

Oplever du fejl ved vinskabet, bør du først forsøge at løse det selv vha. nedenstående råd, inden du kontakter service. Kan ingen af disse råd afhjælpe problemet, kontaktes service. Forsøg ikke selv at reparere skabet.

Vinskabet kan ikke tændes:

- Kontroller, at vinskabet er tilsluttet strømforsyningen.
- Kontroller, om der er sprunget en sikring. I dette tilfælde udskiftes sikringen.
- Apparatet er slukket.

Vinen i skabet er for varm:

- Kontroller temperaturindstillingerne.
- Hvis der er for varmt, kræves der en lavere indstilling af skabet.
- Hyppige døråbninger. Hold åbning af døren på et minimum.
- Kontroller, om døren lukker tæt, og at gummipakningen ligger glat og ikke er beskadiget.

Apparatet tænder og slukker hyppigt:

- Rumtemperaturen er varmere end normalt.
- Der er fyldt for mange flasker i vinskabet.
- Hyppige døråbninger. Hold åbning af døren på et minimum.
- Kontroller, om døren lukker tæt, og at gummipakningen ligger glat og ikke er beskadiget.
- Temperaturkontrollen er ikke indstillet korrekt.

Lyset virker ikke:

- Apparatet er ikke tilsluttet strøm.
- Der er sprunget en sikring.
- Pæren er sprunget, kontakt service.
- Lys-kontakten er slukket.

Vibrationer:

- Kontroller, om vinskabet står korrekt og på et fladt underlag (i vater).

Larm:

- Der kan komme en 'raslende' lyd fra kølemidlet. Dette er normalt.
- Ved endt cyklus kan der komme 'boblende' lyde, forårsaget af kølemidlet i apparatet.
- Koncentration og udvidelse af de indvendige vægge kan forårsage 'knitrende' larm.
- Vinskabet står ikke på et jævnt underlag (i vater).

Døren til vinskabet kan ikke lukkes ordentligt:

- Sørg for, at vinskabet står stabilt og plant (i vater).

- Skabsdøren er vendt om, men er ikke korrekt monteret.
- Pakningen er snavset.
- Hylderne er ikke sat rigtigt ind.

Udskift lyset

Apparatet har LED-dioder af en type, som ikke kan udskiftes af den almindelige bruger. Som udgangspunkt er der livstidsgaranti på disse, men skulle der alligevel mod forventning opstå en defekt, kontakt service.

MILJØ

Apparatet retter sig efter forskrifterne for Den Europæiske Unions direktiv 2012/19/CE, i forhold til bortskaffelse af elektrisk udstyr. Elektrisk og elektronisk udstyr (EEE) indeholder materialer, komponenter og stoffer, som kan være farlige og skadelige for menneskers sundhed og for miljøet, når affaldet af elektrisk og elektronisk udstyr (WEEE) ikke bortskaffes korrekt.

Produkter, der er mærket med den overkrydsede skraldespand, er elektrisk og elektronisk udstyr. Den krydsede skraldespand symboliserer, at affald af elektrisk og elektronisk udstyr ikke må bortskaffes sammen med usorteret husholdningsaffald, men skal indsamles særskilt.



Brugere skal benytte de kommunale indsamlingsordninger for at mindske den miljømæssige belastning i forbindelse med bortskaffelse af affald af elektrisk og elektronisk udstyr og øge mulighederne for genbrug, genanvendelse og nyttiggørelse af dette affald.

For flere detaljer vedrørende behandling og genbrug af dette produkt, kontakt din lokale genbrugsstation.

Bemærk

Da vi løbende forbedrer vores produkter, til fordel for kunderne, forbeholder vi os rettigheden til at foretage produktændringer uden forudgående varsel.

TEKNISKE SPECIFIKATIONER

MÆRKE	Witt
MODELNUMMER	WCU15071BG
STRØMFORSYNING	220-240 V / 50 Hz
DIMENSIONER (bredde x dybde x højde)	145 x 547.5 x 820 mm
NETTOVÆGT	20 kg
PRODUKTKATEGORI	2
ENERGIKLASSE	A
ENERGIFORBRUG	Energiforbrug 135 kWh/år målt ved standardtest efter energiforbrug i 24 timer. Det faktiske energiforbrug kan variere afhængigt af brug og omgivelser.
NETTOVOLUMEN	23 L
JUSTERBARE TEMPERATURE	5-20 °C
NO FROST	Automatisk afrimning
KLIMAKLASSE	Klimaklasse: N Apparatet er beregnet til anvendelse ved rumtemperaturer mellem 16 °C (lavest) og 32 °C (højest).
LYDNIVEAU I dB(A) RE 1 pW	44 dB(A)
INSTALLATIONSTYPE	Underbygning og fritstående

Apparatet er udelukkende beregnet til opbevaring af vin.

GARANTI

Der ydes 2 års reklamationsret på fabrikations- og materialefejl på dit nye produkt, gældende fra den dokumenterede købsdato. Garantien omfatter materialer, arbejdsløn og kørsel. Ved henvendelse om service bør De oplyse produktets navn og serienummer. Disse oplysninger findes på typeskiltet. Skriv evt. oplysningerne ned her i brugsanvisningen, så de har dem ved hånden. Det gør det lettere for servicemontøren at finde de rigtige reservedele.

Garantien dækker ikke:

- Fejl og skader, som ikke skyldes fabrikations- og materialefejl
- Ved misvedligeholdelse – herunder gælder også mangel på rengøring af produktet
- Ved brand- og/eller vand- og fugtskader på produktet
- Ved reparation udført af ikke-fagmænd
- Ved transportskader, hvor produktet er transporteret uden korrekt emballage
- Hvis der er brugt uoriginale reservedele
- Hvis anvisningerne i brugsvejledningen ikke er fulgt
- Hvis ikke installationen er sket som anvist
- Hvis ikke-faglærte har installeret eller repareret produktet
- Defekte pærer

Transportskader

En transportskade, der konstateres ved forhandlerens levering hos kunden, er udelukkende en sag mellem kunden og forhandleren. I tilfælde, hvor kunden selv har stået for transporten af produktet, påtager leverandøren sig ingen forpligtelse i forbindelse med evt. transportskade. Evt. transportskader skal anmeldes omgående og senest 24 timer efter, at varen er leveret. I modsat fald vil kundens krav blive afvist.

Ubegrundede servicebesøg

Hvis man tilkalder en servicemontør, og det viser sig, at man selv kunne have rettet fejlen, ved fx at følge anvisningerne her i brugsvejledningen eller ved at skrive en sikring i sikringskabet, påhviler det Dem selv at betale for servicebesøget.

Erhvervskøb

Erhvervskøb er ethvert køb af apparater, der ikke skal bruges i en privat husholdning, men anvendes til erhverv eller erhvervs lignende formål (restaurant, café, kantine etc.) eller bruges til udlejning eller anden anvendelse, der omfatter flere brugere.

I forbindelse med erhvervskøb ydes ingen garanti, da dette produkt udelukkende er beregnet til almindelig husholdning.

SERVICE

Service skal anmeldes til vores servicepartner: Dansk Total Service via deres hjemmeside – eller TLF 70 13 02 22 <https://www.hvidevareservice.dk/bestil-servicebesoeg/>

- Formular udfyldes af forhandler eller slutbruger.
- DTS håndterer sagen.
- Fabrikat, model, serienummer, evt. produktnummer, købsdato, forhandler, fejlbeskrivelse, kundeoplysninger, skal oplyses.

Producenten/distributøren kan ikke holdes ansvarlig for produkt- og/eller personskader, hvis sikkerhedsanvisninger ikke overholdes. Garantien bortfalder, hvis anvisningerne ikke overholdes.

*Forbehold for trykfejl

VIKTIGE SIKKERHETSANVISNINGER.....	23
TEKNISKE SPESIFIKASJONER.....	28
INSTALLASJON.....	29
BETJENINGSVEILEDNING	32
UTSTYR.....	33
RENGJØRING OG VEDLIKEHOLD	36
FEILSØK	38
TEKNISKE SPESIFIKASJONER.....	40
GARANTI	41
SERVICE.....	41

VIKTIG: Les alle sikkerhetsanvisningene nøye, før apparatet tas i bruk. Produsenten/distributøren kan ikke gjøres ansvarlig for skader, som oppstår fordi anvisningene ikke er fulgt.

VIKTIGE SIKKERHETSANVISNINGER

Les hele bruksanvisningen før apparatet tas i bruk, og spar på bruksanvisningen. Følg sikkerhetsanvisningene nedenfor, for å beskytte deg mot brann, elektrisk støt eller andre skader når apparatet tas i bruk.

Apparatet skal vedlikeholdes av en autorisert tekniker.

For å unngå unødvendige feil og ulykker samt produktskade, er det viktig å sørge for at alle brukere er kjent med korrekt betjening av apparatet samt sikkerhetsinstruksjonene. Spar på disse instruksjonene, så de følger med apparatet hvis det blir flyttet eller solgt, slik at alle fremtidige brukere også blir grundig informert om bruk og sikkerhet.

Apparatet er utelukkende beregnet til bruk i private husholdninger og er beregnet til oppbevaring av vin ved en temperatur som ligger høyere enn et kjøleskap beregnet til friske matvarer. Dette vinskabet er under ingen omstendigheter beregnet til oppbevaring av matvarer.

Sørg for at tilkoblingen til strømmen på tilkoblingsstedet stemmer overens med angivelsene på typeskiltet. Stikkkontakten skal være jordet. Ved tvilsspørsmål, kontaktes en elektriker.

Ikke bruk skjøteledning, av sikkerhetsmessige årsaker.

Hvis apparatet blir skadet (f.eks. hvis det faller i bakken), eller hvis det skades i forbindelse med lynnedslag, oversvømmelse eller brann, kan det være farlig å bruke. Avbryt strømtilførselen og få en elektriker til å kontrollere apparatet.

Hvis strømkabelen- eller støpselet er skadet, må apparatet ikke tas i bruk. Kabel og støpsel skal skiftes med det samme av en autorisert tekniker. Garantien frafaller, hvis støpsel eller kabel skiftes av en uautorisert person. fare for produkt- og personskade!

Apparatet skal plasseres, så stikkkontakten er lett tilgjengelig. Ikke flytt apparatet, når det er fylt opp, du risikerer å bøye/vri det skjevt. Elektriske deler i apparatet må ikke være direkte tilgjengelige.

- ✓ Barn må ikke leke med apparatet! Det er fare for de kan bli fanget inne i det.
- ✓ Apparatet er kun til innendørs bruk.

Hvis det ved et uhell søles væske ut over elektriske komponenter (motoren, etc.), må strømtilførselen brytes øyeblikkelig.

Pass på ikke å skade apparatets kjølekretsløp. Kjølemiddel som siver ut av apparatet kan være skadelig og brannfarlig. Siver det ut kjølemiddel, skal alt som kan være kilder til antennelse i nærheten, slukkes.

For å forhindre fare for brann, elektrisk støt eller andre skader, må ikke apparatet eller ledninger senkes i vann eller annen væske. Håndter ikke apparatet med våte hender.

Plasser ikke apparatet i direkte sollys, da det kan påvirke akrylbelegget. Plasseres apparatet i umiddelbar nærhet til varmekilder (komfyr, varmeapparat, radiator osv.) kan energiforbruket økes i forhold til det som er angitt. Ekstreme kalde eller varme omgivelsestemperaturer over lengre tid, kan også medføre at apparatene ikke fungerer korrekt.

Sørg for at ledningen ikke henger ut over kanten av et bord eller en disk, og at den ikke rører ved varme overflater. Trekk ikke i ledningen.

Sørg for at underlaget som apparatet er plassert på, er stabilt og sterkt nok til å bære vekten av venskapet, når det er fylt (en 75 cl flaske veier omkring 1,3 kg). Apparatet skal stå i vater. Hvis du plasserer det på et teppe, krever det stabiliserende støtte under.

Sørg for å åpne døren helt opp, når du trekker hyllene ut, for å forhindre skade på skapets tetningslister.

Sikkerhet for barn og andre sårbare personer

- Apparatet kan betjenes av barn fra 8 år, samt av personer med manglende erfaring eller begrensninger i sensorisk, fysisk eller psykiske evner, hvis de holdes under oppsyn og er blitt instruert av en ansvarlig voksen i korrekt betjening. De må kunne forstå farene forbundet med feil betjening. Barn må ikke leke med apparatet. Barn under 8 år må ikke betjene apparatet.
- Rengjøring og vedlikehold må ikke foretas av barn, med mindre de er over 8 år og under oppsyn.
- Hold all emballasje og innpakning utenfor barns rekkevidde. Der er fare for kvelning!
- Fare for innesperring er en reel fare og hører ikke kun fortiden til! Kasserte eller etterlatte apparater utgjør fremdeles en fare, selv hvis de «bare står ute i garasjen noen få dager».
- Ved bortskaffelse skal det gamle skapet gjøres ubrukelig. Trekk støpslet ut og klipp av ledningen helt inne ved produktet. Døren tas av, så lekende barn ikke kan komme til at lukke seg inne i skapet. Det er fare for elektrisk støt og for innesperring.
- Fare for kvelning og innesperring! Hvis dette apparatet, med magnetisk dørforsegling, skal erstatte et eldre apparat med smekklås, sørg for å gjøre smekklåsen ubrukelig før bortskaffelse av apparatet.

Barn i alderen 3-8 år kan gjerne ta ut varer- og fylle varer i apparatet.

- Før bortskaffelse av ditt gamle venskap: ta av døren. La hyllene forbli på deres plasser, så det er vanskelig for barn å krabbe inn i skapet.

Generelle sikkerhetsanvisninger

ADVARSEL – Dette apparatet er beregnet til husholdningsbruk og lignende, slik som:

- ✓ Personalkjøkken i butikker, kontorer og andre arbeidsplasser.
 - ✓ Landbrukseiendommer og gjester på hoteller, moteller og andre overnattingssteder; bed and breakfast, catering eller annen engros-virksomhet.
- All annen bruk er ikke tillatt.

ADVARSEL – Venskapet skal stilles opp og koblestil i henhold til anvisningene i denne bruksanvisningen, for å unngå skader.

ADVARSEL – Oppbevar aldri flyktige eller brennbare drivgasser (f.eks. butan, propan, pentan) i ditt apparat, da de kan eksplodere!

ADVARSEL – Hvis ledningen blir skadet, skal den skiftes av kvalifisert fagpersonale.

ADVARSEL – Sørg for god luftsirkulasjon rundt apparatet, og hold alltid venskapets lufteåpninger fri, særlig hvis apparatet er plassert i en nisje.

ADVARSEL – Bruk ikke mekanisk utstyr til å fremskynde tining.

ADVARSEL – Rør ikke kjølemiddelkretsløpet. Kjølekretsløpets rørledninger må ikke skades.

ADVARSEL – Benytt ingen andre elektriske apparater i apparatets indre (f.eks. damprenseapparater, varmeapparater, is-maskiner).

ADVARSEL – Isolerings- og kjølemidlet er brennbare væsker! Dampene kan utgjøre fare for brann eller eksplosjon. Gamle vinskåp kan ikke kastes med vanlig husholdningsavfall. Lever derfor apparatet på nærmeste gjenbruksstasjon. Utsett ikke apparatet for ild.

ADVARSEL – Oppbevar ingen eksplosive stoffer eller sprayflasker med brennbare drivgasser som f.eks. butan, propan, pentan osv. i apparatet. Slike sprayflasker kan kjennes igjen ved den påtrykte opplysningen om innholdsstoffene eller et flammesymbol. Gasser som eventuelt slipper ut, kan antennes gjennom elektriske komponenter.

Kjølevæske – fare for brann:

ADVARSEL – Kjølemiddelet R 600a som er brukt i skapet, er miljøvennlig men brandbart. Kjølemiddel som lekker ut, kan antennes.

Hvis det lekker ut kjølemidlet: Det må ikke være åpen ild eller tannmidler i nærheten. Sørg for god utlufting av lokalet. Kontakt kundeservice.

Ved transport eller installasjon av apparatet, må det sørges for å beskytte kjølemiddelkretsløpet, så det ikke skades. R 600a er brennbart.

Modifiser ikke apparatet. Skade på ledningen kan resultere i en kortslutning, brann og/eller elektrisk støt.

Elektronikk og sikkerhet:

- All reparasjon av kjøleskapet og elektriske installasjoner skal foretas av en autorisert tekniker. Forsøk aldri å modifisere skapet på noen måte. Dersom det likevel gjøres, bortfaller garantien.
- Bruk ikke skjøteledning, en adapter eller en multikontakt.
- Hvis strømkabelen eller støpselet er skadet, må apparatet ikke tas i bruk. Sørg for at stikkkontakten ikke er ødelagt. En ødelagt stikkontakt kan bli overopphetet og forårsake brann.
- Sørg for at apparatet er korrekt tilkoblet jording.
- Hvis stikkkontakten sitter løs, må støpslet ikke settes i. Det er fare for elektrisk støt eller brann.
- Apparatet må ikke betjenes uten innvendig lampedeksel.
- Apparatet er kun utstyrt med strømforsyningen enfaset vekselstrøm på 220 ~ 240V/50Hz.
- Forsøk ikke å skifte en skadet ledning. Kontakt ditt servicesenter.
- Stikkkontakten skal være lett tilgjengelig men samtidig ute av barns rekkevidde. Hvis du er i tvil, kontakt en elektriker.

Daglig bruk

- Apparatet må utelukkende brukes til oppbevaring av vin.
- Plasser ikke varme gjenstander tett på apparatets plastdeler.
- Overhold fabrikantens anbefalinger vedr. oppbevaring. Se relevant avsnitt.
- Levende lys, lamper og andre ting med åpen ild skal holdes på avstand fra apparatet, så apparatet ikke kan antennes.
- Apparatet er tungt. Vær forsiktig, hvis du flytter apparatet.
- Bruk aldri basen, skuffer, dører etc. til å stå på.
- Unngå at gjenstander velter og forårsaker person- eller produktskader. Legg ikke for mange flasker vin på hyllen. Overhold alltid hyllens maks-belastning.

Rengjøring og vedlikehold:

Advarsel: Følgende anvisninger skal til enhver tid følges for å unngå person- eller produktskade. Følges ikke anvisningene, bortfaller garantien.

Advarsel: Strømtilførselen til vinskabet skal alltid avbrytes før rengjøring eller vedlikeholdelse. Fare for dødbringende elektrisk støt!

Generelle anvisninger:

- Fjern skapets innhold før rengjøring.
- Vinskabet skal rengjøres med lunkent vann med litt nøytralt oppvaskmiddel, eller med 2-3 ss. bakepulver oppløst i lunkent vann.
Vask skapet både utvendig og innvendig med en bløt, oppvridd klut i en av disse blandingene. Bruk aldri damprengjøringsapparater, da dette kan resultere i både person- og produktskade.
Tørk deretter over delene med en bløt klut oppvridd kun i rent vann, og tørk til slutt delene med en tørr klut.
- Bruk aldri kjøkkensvamper med skurende effekt, konsentrerte rengjøringsmidler, rengjøringsmidler med slipende effekt, syreholdige eller blekende rengjøringsmidler og kjemiske løsemidler.
- Pass på at det ikke kommer vann inn i skapets elektroniske deler og pass på ikke å sprute vann på skapets ledninger. Fare for elektrisk støt!
- Dørens gummipakning: det er svært viktig å rengjøre dørens gummipakning min. hver tredje måned for å sikre at døren lukker tett. Smør samtidig også litt vaselin på pakningen i hengslingsiden. Dette hjelper med å sikre at gummien bevares smidig, og døren lukker tett.
- Etter rengjøring og grundig tørking, kobles skapet til strømforsyningen igjen, og vinen legges på plass.

Viktig informasjon vedrørende installasjon:

- Plasser ikke apparatet et sted med mye fukt.
- Vinskapet skal stilles opp og kobles til i henhold til anvisningene i denne bruksanvisningen, før det tas i bruk. Skapet må ikke stilles opp der det utsettes for direkte sollys.
- Koble til vinkjøleskapet til en jordet stikkontakt. Man må under ingen omstendigheter skjære/klippe av den jordete kontakten! Ethvert spørsmål angående elektrisiteten bør rettes til en autorisert el-installatør.
- Føl anvisningene i denne bruksanvisningen, for korrekt elektrisk installasjon.
- Fjern all emballasje fra vinskapet. Kontroller at apparatet ikke er skadet. Ta aldri et skadet apparat i bruk. Kontakt din forhandler og spar på emballasjen.
- Før du kobler vinskapet til strøm, anbefales det å la skapet stå og «hvile» i minst 24 timer.
- Det er nødvendig med god ventilasjon for å unngå overoppheting. Følg anvisningene.
- Ikke plasser apparatet i direkte sollys, da det kan påvirke akrylbelegget. Ekstremt kalde eller varme omgivelsestemperaturer over lengere tid, kan også medføre at apparatene ikke fungerer korrekt.
- Kontroller at stikkontaktene er tilgjengelige etter installasjon av apparatet.
- Sørg for at ledningen ikke kommer i klem eller er skadet, etter installasjon av apparatet.

Energisparing

Spar på strømmen ved å følge rådene nedenfor:

- ✓ Installer apparatet et passende sted (se anvisninger).
- ✓ Åpne skapet kortest mulig tid.
- ✓ Rengjør kondensatoren regelmessig, for å sikre at apparatet fungerer optimalt (se vedlikehold).
- ✓ Kontroller om døren lukker tett, og at gummipakningen ligger glatt og ikke er skadet. Ved skade, kontakt service.

Feilsøk

- Alle elektriske installasjoner bør utføres av en kvalifisert fagtekniker.
- Reparasjoner på apparatet bør utføres av et godkjent servicesenter.

Apparatet er utelukkende beregnet til husholdningsbruk. Garantien bortfalder ved all annen anvendelse.



R600a

Sikkerhetsinstruksjoner

- Sørg alltid for god ventilasjon og lufting. Ikke dekk til ventilasjonsåpningene eller -gitre. Hold alltid ventilatorens lufteåpninger åpne.
- Oppbevar aldri flyktige eller brennbare materialer og drivgasser (f.eks. butan, propan, pentan) i ditt apparat, da de kan eksplodere!
- Rør ikke kjølemiddelkretsløpet. Kjølekretsløpets rørledninger må ikke skades.
- Kjøleelementene bruker isobutan (R600a) og bør ikke plasseres rett ved antennelseskilder (f.eks. stikkontakter som er blottet eller åpne kontakter, hvor kjølevæske kan sive inn, dersom det skulle oppstå lekkasjer). Typen kjølemiddel angis på typeskiltet.
- Benytt ingen andre elektriske apparater inne i apparatet.

Dette apparatet møter alle EU-angitte krav og direktiver.



TEKNISKE SPESIFIKASJONER

Typeskiltet, som sitter inne i, eller bak på apparatet (avhengig av modellen), inneholder all informasjon om ditt apparat.

Vi anbefaler at du skriver ned serienummeret i denne bruksanvisningen, før installasjon av apparatet, til fremtidig referanse (f.eks. ved reparasjon og/eller service etc.).

Når først vinskpet er installert og fylt, er det ikke så enkelt å lokalisere typeskiltet.

Forsiktig: Ingen assistanse kan gis uten denne informasjonen.

INSTALLASJON

Før apparatet tas i bruk:

- Fjern den ytre og indre emballasjen.
- Før du kobler apparatet til strøm, skal du la det stå loddrett i cirka 24 timer. Dette reduserer faren for feilfunksjon i kjølesystemet etter transporten.
- Rengjør de indre overflatene med en bløt klut og lunkent vann.
- Apparattets dør kan åpnes fra venstre eller høyre side, og maks-vinkelen på dørens åpning er 100°.
- Bruk en autorisert gjenbruksstasjon ved bortskaffelse av apparatet.
- Bruk to egnede og kvalifiserte personer til å flytte og installere apparatet. Der er fare for ryggskader eller andre skader.
- Plasser ditt vinskap på et gulv eller overflate, som er sterkt nok til å bære det, når det er fullt lastet. Sørg for at vinskapet står helt i vater ved å justere føttene på undersiden.
- Apparatet skal festes i toppen og bunnen ved hjelp av de medfølgende skinnene for å unngå at apparatet tipper forover, når hyllene glir ut.
- Blokker ikke for ventilasjonsutgangen.
- Apparatet er utelukkende beregnet til bruk innendørs.
- Apparatet er beregnet til plassering i en nisje i kjøkkenet.
- Sørg for at apparatet står stabilt (bruk et vater), slik at det ikke står og vibrerer eller bråker, og slik at døren lukker helt tett. Behold en avstand mellom baksiden av apparatet og veggen.
- Apparatet er utelukkende beregnet til oppbevaring av vin.
- Apparatet bruker brennbart kjølemiddel. Kjølekretsløpets rørledninger må ikke skades under transport.
- Apparatet kan brukes som frittstående skap eller til underbygging.

Vær oppmerksom på følgende:

- Oppbevar vin i lukkede flasker.
- Ikke overbelast skapet.
- Ikke åpne døren, dersom det ikke er nødvendig.
- Ikke dekk hyller med aluminiumsfolie eller andre hyllematerialer, som kan forhindre luftsirkulasjon.
- Skal vinskapet stå ubrukt i lengere perioder, kan det være lurt å la døren stå på klem for å la luften sirkulere inne i skapet, etter en grundig rengjøring, for å unngå mulige dannelser av dugg, mugg eller lukt.
- **FORSIKTIG: Hold apparatet borte fra brennbare substanser.**

Omgivende romtemperatur

Dette apparatet er beregnet til å fungere ved omgivende temperaturer, som er spesifisert på typeskiltet.

Klasse	Symbol	Omgivende temperaturspenn (°C)
Utvidet temperert	SN	Fra +10 til +32
Temperert	N	Fra +16 til +32
Subtropisk	ST	Fra +16 til +38
Tropisk	T	Fra +16 til +43

Installasjonstegninger ved innbygging:

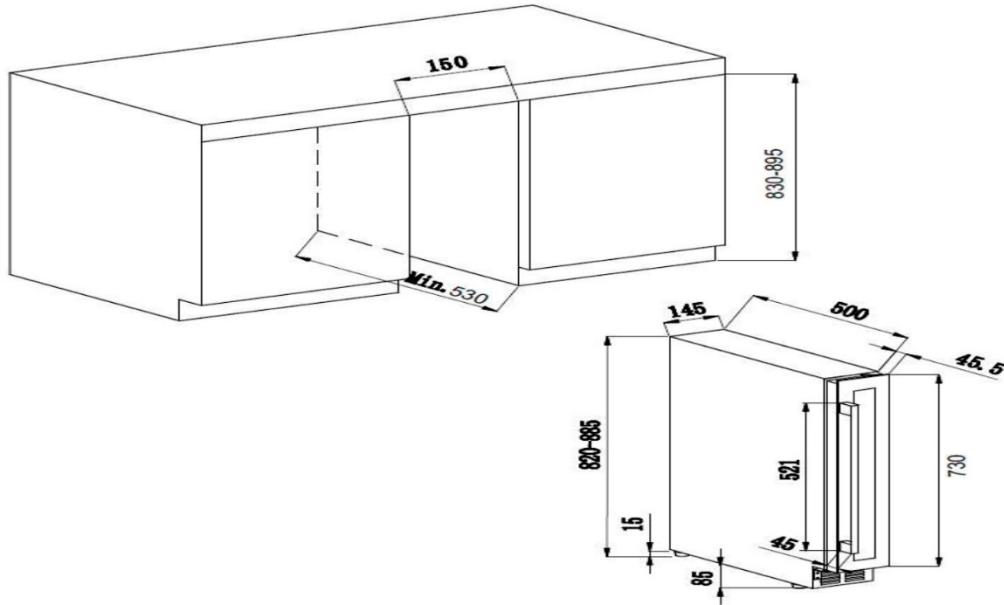

Snu skapdøren

Vinskapet kan åpnes fra enten venstre eller høyre side. Apparatet kan åpnes fra venstre side (høyrehengslet). Hvis du vil endre døråpningen fra den ene side til den andre siden, følg anvisningen nedenfor:

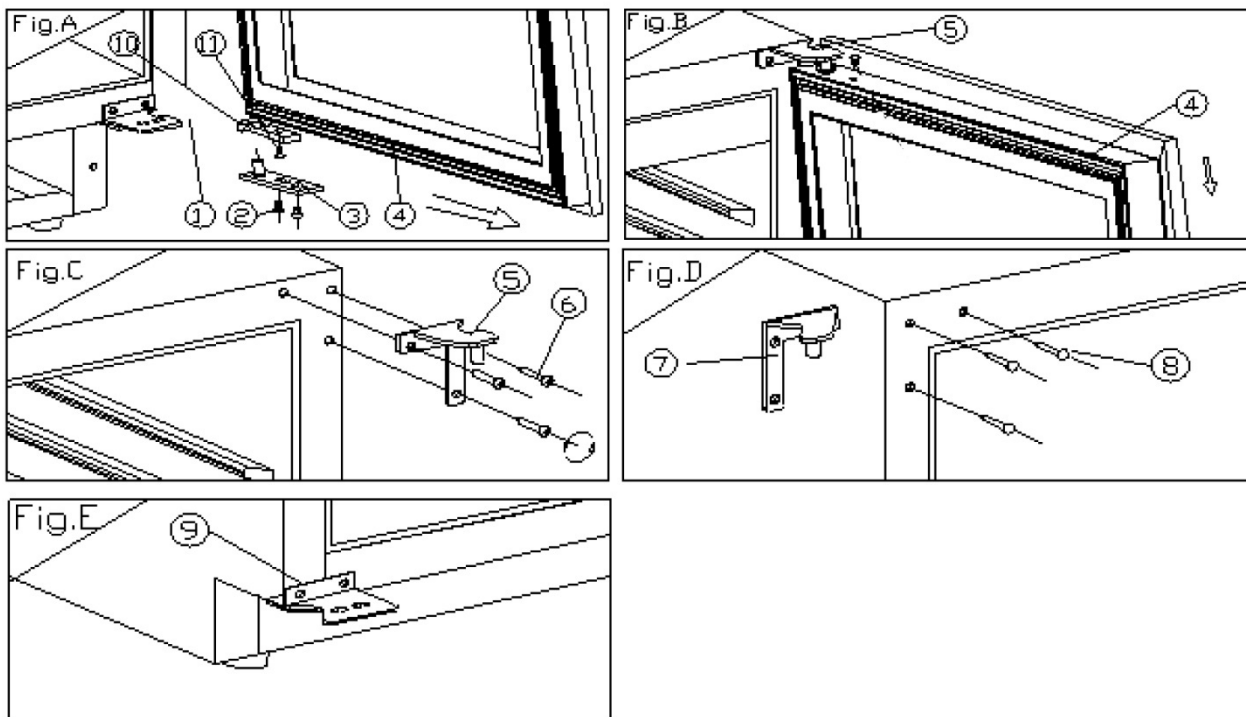

1. Nederste hengsel (høye)
2. Skruer
3. Beslag
4. Dør
5. Øverste hengsel (høyre)
6. Skruer til hengsler
7. Øverste hengsel (venstre)
8. Spiker
9. Nederste hengsel (venstre)
10. Dørstopper
11. Skruer

1. Åpne døren 90 grader, fjern de to skruene (2) fra det nederste beslaget (3), fjern døren (4) og dørbeslaget (Fig.A).
2. Fjern skruen (11) nederst, og fjern dørstopperen (10). Installer så dørstopperen (10) øverst på dørrammen. Bruk en ekstra propp (12) til å fylle hullet øverst på dørrammen (Fig. A/B).
3. Ta 3 hengselsskruer (6) ut fra øverste hengsel (høyre) (5) og fjern det (Fig. C).





4. Fjern spikeren (8) fra øverste venstre side av skapet og installer ekstra-hengslet (venstre) (7) øverst på venstre side av skapet med 3 skruer (Fig. D).
5. Installer ekstra-hengslet (venstre) (9) nederst, i henhold til anvisningene (Fig. E).
6. Døren åpner opp til 180 grader. Installer døren på samme måte som den ble fjernet. Sørg for at døren er installert helt på samme måte.
7. Fyll hullet på øverste høyre side av skapet med spikeren (8).

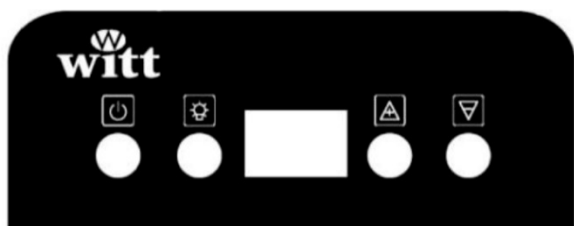

BETJENINGSVEILEDNING

Det anbefales å installere apparatet i en romtemperatur **mellom 16-32 °C**. Hvis romtemperaturen er over eller under den anbefalte grensen, kan det påvirke apparatets ytelse, og det er kanskje ikke mulig å opprettholde en temperatur mellom 5-12 °C

Betjeningspanel



-  **PÅ/AV-knapp:** Slår på og slukker apparatet. Trykk på og hold knappen nede i cirka 3 sekunder.
-  **LYS:** Innvendig lys.
-  **+ knapp**
Temperaturinnstilling
-  **- knapp**
Temperaturinnstilling

- Du kan velge den ønskede sonetemperatur ved å bruke knappene  / . Den valgte temperaturen økes/senkes med 1 °C, hver gang man trykker på knappen.

Det kan velges temperaturer mellom 5 og 20 °C. Den valgte temperaturen vil blinke i 5 sekunder, før den aktuelle innvendige temperaturen igjen vises i displayet. Den valgte temperaturen kan til enhver tid vises ved å trykke på, og holde knappene for temperaturinnstilling nede i 5 sekunder.

Funksjonsinstruksjoner

- **Temperaturhukommelse:**
Ved strømbrytning, vil vinskabet huske den siste temperaturinnstillingen. Når strømmen er tilbake, vil skabet automatisk gå tilbake til den samme innstillingen som før avbrytelsen.
- **Temperaturalarm:**
Hvis den innvendige temperaturen er høyere enn 23 °C etter 10 timers drift, vises beskjeden «HI» i displayet, og det lyder en konstant alarm etter en time. Dette indikerer at den innvendige temperaturen er for høy, og at du må kontrollere årsaken. Hvis den innvendige temperaturen er lavere enn 0 °C, vises «LO» i displayet, og det avgis også en alarm.

Innvendig belysning

For å redusere energiforbruket, slår vinskabet automatisk LED-lyset av etter 10 minutter.

Det er mulig å beholde LED-lyset på hele tiden, hvis du ønsker det. Trykk på og hold knappen  inne i 5 sekunder. Displayet viser nå «LP». Etter 4 sekunder vil displayet vende tilbake til normal, og lyset forblir på, inntil det slukkes manuelt.

Hvis du ønsker å reinnstille og bevare energien (anbefales), trykk på og hold knappen  inne i 5 sekunder. Displayet viser nå «LF». Etter 4 sekunder vil displayet vende tilbake til normal, og lyset vil automatisk slås av 10 minutter.

UTSTYR

Klimakontroll-system

I henhold til spesialistenes råd, ligger den anbefalte lagringstemperaturen for vin på cirka 12 °C, mitt imellom to poler på 10 og 14 °C. lagringstemperaturen skal ikke forveksles med serveringstemperaturen, som varierer mellom 5 og 20 °C, avhengig av hver enkelt vin.

Det er svært viktig å unngå plutselige temperaturendringer. Designet av spesialister til vinelskere. Dette vinskabet oppfyller, i motsetning til vanlige kjøleskap, grand cru vins følsomhet i forhold til temperatur og sikrer en tett kontroll med en **konstant gjennomsnittstemperatur**.

Anti-vibrasjonssystem

Kjøleteknologien (kompressoren) er utstyrt med spesielle «støydempere», og inne i apparatet er det isolert med et tykt lag polyuretanskum. Dette forhindrer overføring av vibrasjoner til dine vinflasker.

Luftfuktighet

Dette apparatet er utstyrt med en beholder (avhengig av modell), som opprettholder det riktige nivået på luftfuktigheten. Hvis luftfuktigheten er for lav: Åpne plastbeholderen og fyll den $\frac{3}{4}$ opp. Kontroller beholderen og fyll på mere vann når det trengs. Designet av spesialister for vinelskere. Witt brand har tenkt over korkens følsomhet i forhold til for lav luftfuktighet. Dette er årsaken til at beholderen bør plasseres på hyllen like under ventilatoren nederst på apparatet, hvilket påvirker minimum luftfuktighet.

Husk å kontrollere vannnivået, hvis du oppbevarer din vin over en lengere periode og ikke bruker vinskabet utelukkende for å holde vinen på romtemperatur (med en rask rotasjon av flaskene).

Sørg for at vannbeholderen står stabilt, for å unngå at det søles vann ut i apparatet.

Anti-UV-system

Lys fremskynder vinens aldring. Din vin er godt beskyttet bak vår solide vinskapsdør, naturligvis under forutsetning av at døren ikke åpnes for ofte. Denne unike glassdøren er spesielt laget slik at den beskytter mot ultrafiolett lys og dermed sørger for at vinen din er perfekt beskyttet.

Avriming

Apparatet er utstyrt med automatisk avriming. Når en kjøle-syklus er ferdig, blir apparatets kjølende overflater automatisk avrimet. Avrimingsvannet blir ledet ned i en kondensbakk, som sitter bakpå apparatet nær kompressoren. Den varmen som kompressoren produserer, gjør at avrimingsvannet fordamper i bakken.

Glideskinner

Det følger 2 glideskinner med apparatet, som gjør det enkelt å flytte, når apparatets føtter er justert til maksimumhøyde. Glideskinnene skal installeres parallelt under apparatets føtter i overensstemmelse med bakerste og forreste plassering.

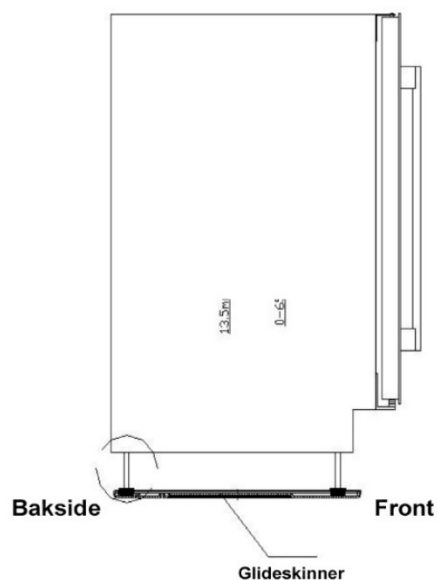
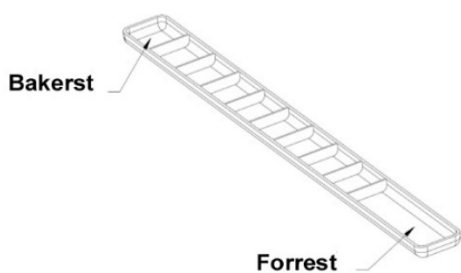

Forbedret sikkerhet

Siden dette apparatet er beregnet til oppbevaring av verdifulle vinflasker, har vi vært omhyggelige med utvelgelsen av kvalitetskomponenter, og vi har designet passende teknikker for å sikre en optimal sikkerhet.

Dørhåndtak

Til apparatet hører et håndtak i rustfritt stål. Skru det fast på døren med de medfølgende skruene, som vist på tegningen nedenfor. Fjern først tetningslisten.

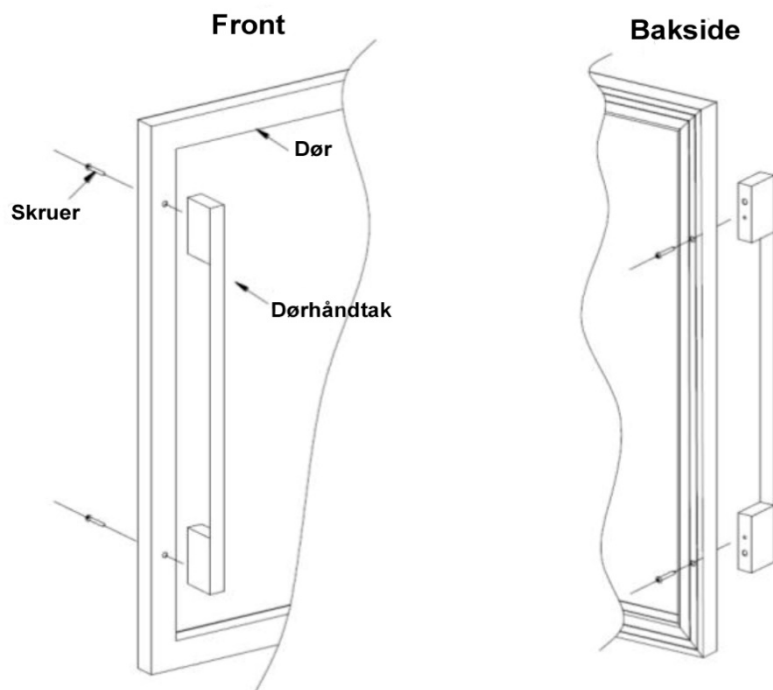

RENGJØRING OG VEDLIKEHOLD

Merk: Følgende anvisninger skal til enhver tid følges for å unngå person- eller produktskade. Følges ikke anvisningene, bortfaller garantien.

Advarsel: Strømtilførselen til vinskabet skal alltid brytes før rengjøring eller vedlikehold. Fare for dødelig elektrisk støt!

Generelle anvisninger:

- Fjern skapets innhold før rengjøring.
- Vinskabet skal rengjøres med lunkent vann med litt nøytralt oppvaskmiddel, eller med 2-3 ss. bakepulver oppløst i lunkent vann. Vask skabet både utvendig og innvendig med en bløt klut som er vridd opp i en av disse blandingene. Bruk aldri damprengjøringsapparater, da dette kan resultere i både person- produktskade.
- Tørk deretter over delene med en bløt klut vridd oppi kun rent vann, og tørk så til slutt delene med en tørr klut.
- Bruk aldri kjøkkensvamper med skurrende effekt, konsentrerte rengjøringsmidler, rengjøringsmidler med slipeeffekt eller syreholdige eller blekende rengjøringsmidler og kjemiske løsningsmidler.

- Når apparatet slås på første gang, kan det forekomme litt lukt. La apparatet være i drift noen timer uten innhold, på laveste temperatur, hvis dette er skjer. Kulden vil fjerne all lukt.

Strømbrudd

De fleste strømbrudd er kortvarige. Et strømbrudd på 1 – 2 timer vil ikke ha effekt på temperaturen i skapet. Unngå mest mulig å åpne døren under et strømbrudd, for å beskytte vinen din. Under meget lange strømbrudd, ta de nødvendige forholdsregler.

- Hvis strømmen til apparatet brytes, skal du vente 3-5 minutter med å starte opp igjen. Kompressoren vil først starte 3-5 minutter etter et strømbrudd (hvis temperaturen krever det).
- Når du slår på apparatet første gang, eller etter lengere hvor skapet ikke har vært i bruk, er det normalt at de valgte innstillingstemperaturene og temperaturene som vises, ikke er like. Det vil ta et par timer før dette stabiliserer seg.

Ferie

- **Kort ferie:** Ikke slå av apparatet, men la det fortsette å gå, ved ferier på under 3 uker.
- **Lang ferie:** Hvis apparatet ikke brukes på flere måneder, fjernes alle flasker og slå av strømmen.
- Rengjør skapet i henhold til anvisningene ovenfor og la døren stå åpen.

Flytting

- Fjern alle flasker.
- Fest alle løse deler på en sikker måte (hyller) inne i skapet.
- Slå opp de justerbare føttene, for å unngå skader.
- Fest/forsegle døren med tape.
- Ved flytning skal skapet transporteres oppreist. Ikke transporter det i vannrett posisjon, da dette kan skade kjølekretsløpet. Beskytt skapet utvendig med et klede.

Energisparing

- Vinskapet skal plasseres i det kjøligste området av rommet (men minst ved 16 °C), borte fra varmekilder (radiatorer, ovner, peiser etc.).
- Blokker ikke apparatets ventilasjonsåpninger, hverken utenpå eller inne i skapet. Disse skal til enhver tid holdes åpne.
- Åpne døren så kort som mulig.

VED DRIFTSAVBRUDD

Selv om vi er meget omhyggelige under produksjonen, kan et driftsavbrudd aldri helt utelukkes. Før du kontakter din forhandler, undersøk følgende:

- Apparatet er korrekt koblet til strøm.
- Det er ikke strømbrudd.
- Driftsavbrudd skyldes ikke én av årsakene beskrevet i denne anvisningen under avsnittet «Feilsøk».

VIKTIG: Hvis strømkabelen eller -støpslet er skadet, må apparatet ikke tas i bruk. Kabel og støpsel skal skiftes med det samme av en autorisert tekniker. Garantien bortfaller hvis støpsel eller kabel skiftes av en uautorisert person. Fare for produkt- og personskade!

HVIS INGEN AV OVENSTÅENDE ER ÅRSAK TIL DRIFTSAVBRUDET, KONTAKT SERVICE.

ADVARSEL! Koble far all strøm, før reparasjon eller vedlikehold av apparatet.

FEILSØK

Opplever du feil ved vinskabet, bør du først forsøke å løse det selv ved hjelp av rådene nedenfor, før du kontakter service. Kan ingen av disse rådene hjelpe deg med problemet, kontaktes service. Forsøk ikke selv å reparere skabet.

Vinskabet kan ikke slås på:

- Kontroller at vinskabet er tilkoblet strømforsyningen.
- Kontroller om det er gått en sikring. I så fall skiftes sikringen.
- Apparatet er slått av.

Vinen i skabet er for varm:

- Kontroller temperaturinnstillingene.
- Hvis det er for varmt, kreves det en lavere innstilling av skabet.
- Hyppig åpning av døren. Hold åpning av døren på et minimum.
- Kontroller om døren lukkes helt tett, og at gummipakningen ligger glatt og ikke er skadet.

Apparatet slår seg hyppig på og av:

- Romtemperaturen er varmere enn normalt.
- Det er fylt for mange flasker i vinskabet.
- Hyppig åpning av døren. Hold åpning av døren på et minimum.
- Kontroller om døren lukkes helt tett, og at gummipakningen ligger glatt og ikke er skadet.
- Temperaturkontrollen er ikke innstilt korrekt.

Lyset virker ikke:

- Apparatet er ikke tilkoblet strøm.
- Der er gått en sikring.
- Pæren er gått, kontakt service.
- Lys-kontakten er slått av.

Vibrasjoner:

- Kontroller om vinskabet står korrekt og på et flatt underlag (i vater).

Lyder:

- Det kan komme en «raslende» lyd fra kjølemidlet. Dette er normalt.
- Ved endt syklus kan det komme «boblende» lyder, forårsaket av kjølemidlet i apparatet.

- Sammentrekning og utvidelse av de innvendige veggene kan forårsake «knitrende» lyder.
- Vinskapet står ikke på et jevnt underlag (i vater).

Døren til vinskapet kan ikke lukkes skikkelig:

- Sørg for, at vinskapet står stabilt og plant (i vater).
- Skapdøren er snudd, men er ikke korrekt montert.
- Pakningen er tilsmusset.
- Hyllene er ikke satt inn riktig.

Skift pæren

Apparatet har LED-dioder av en type som ikke kan skiftes av den vanlige bruker. Som utgangspunkt er det livstidsgaranti på disse, men skulle det likevel mot formodning oppstå en defekt, kontakt service.

MILJØ

Apparatet retter seg etter forskriftene for Den Europeiske Unions direktiv 2012/19/CE, i forhold til bortskaffelse av elektrisk utstyr. Elektrisk og elektronisk utstyr (EEE) inneholder materialer, komponenter og stoffer som kan være farlige og skadelige for menneskers helse og for miljøet, når dette avfallet av elektrisk og elektronisk utstyr (WEEE) ikke bortskaffes korrekt.



Den overdryssede søppelkassen symboliserer, at avfall av elektrisk og elektronisk utstyr ikke må bortskaffes sammen med usortert husholdningsavfall, men skal håndteres spesielt.

Brukere skal benytte de kommunale innsamlingsordningene for å minske den miljømessige belastningen i forbindelse med bortskaffelse av avfall af elektrisk og elektronisk utstyr og øke mulighetene for resirkulering, gjenbruk og nyttegjøring av dette avfallet.

For flere detaljer vedrørende behandling og gjenbruk av dette produktet, kontakt din lokale gjenbruksstasjon.

Merk

Da vi løpende forbedrer våre produkter til fordel for kundene, forbeholder vi oss retten til å foreta produktendringer uten forutgående varsel.

TEKNISKE SPESIFIKASJONER

MERKE	Witt
MODELLNUMMER	WCU15071BG
STRØMFORSYNING	220-240 V / 50 Hz
DIMENSJONER (bredde x dybde x høyde)	145 x 547.5 x 820 mm
NETTOVEKT	20 kg
PRODUKTKATEGORI	2
ENERGIKLASSE	A
ENERGIFORBRUK	Energiforbruk 135 kWh/år målt ved standardtest etter energiforbruk i 24 timer. Det faktiske energiforbruket kan variere avhengig av bruk og omgivelser.
NETTOVOLUM	23 L
JUSTERBARE TEMPERATURER	5-20 °C
NO FROST	Automatisk avriming
KLIMAKLASSE	Klimaklasse: N Apparatet er beregnet til bruk ved romtemperaturer mellom 16 °C (lavest) og 32 °C (høyest).
LYDNIVÅ I dB(A) RE 1 pW	44 dB(A)
INSTALLASJONSTYPE	Underbygging og frittstående

Apparatet er utelukkende beregnet til oppbevaring av vin.

GARANTI

Det er 5 års reklamasjonsrett på fabrikasjons- og materialfeil på ditt nye produkt gjeldende fra dokumentert kjøpsdato. Garantien omfatter materialer, arbeidslønn og kjøring. Ved henvendelse om service er det fint at du har produktets navn og serienummer klart. Disse opplysningene finnes på typeskiltet. Skriv evt. opplysningene ned her i bruksanvisningen, så har du dem for hånden. Det gjør det lettere for servicemontøren å finne de riktige reservedelene.

Garantien dekker ikke:

- Feil og skader som ikke skyldes fabrikasjons- og materialfeil
- Ved dårlig vedlikehold og mangel på rengjøring av produktet
- Ved brann- og /eller vann- og fuktskader på produktet
- Ved reparasjon utført av ikke-fagmann
- Ved transportskader der produktet er transportert uten korrekt emballasje
- Hvis det er brukt uoriginale reservedeler
- Hvis anvisningene i bruksanvisningen ikke er fulgt
- Hvis ikke installasjonen er gjort som anvist
- Hvis ikke-faglærte har installert eller reparert produktet
- Defekte pærer

Transportskader

En transportskade som konstateres ved forhandlerens levering hos kunden er utelukkende en sak mellom kunden og forhandleren. I tilfeller der kunden selv har stått for transporten av produktet, påtar leverandøren seg ingen forpliktelse i forbindelse med evt. transportskade. Evt. transportskader skal omgående gis beskjed om og senest 24 timer etter at varen er levert. I motsatt fall vil kundens krav bli avvist.

Ubegrundede servicebesøk

Hvis man tilkaller en servicemontør, og det viser seg, at man selv kunne ha rettet feilen, ved f.eks. å følge anvisningene her i bruksanvisningen eller ved å skifte en sikring i sikringsskapet, må kunden selv betale for servicebesøket.

Kommersielle innkjøp

Kommersielle innkjøp er alle kjøp av apparater som ikke skal brukes i en privat husholdning, men anvendes til næringsvirksomhet eller andre kommersielle formål (restaurant, café, kantine etc.) eller brukes til utleie eller annen anvendelse som omfatter flere brukere.

I forbindelse med næringsvirksomhet ytes ingen garanti, fordi dette produkt bare er beregnet til alminnelig husholdning.

SERVICE

Service skal meldes til vår service partner Service Companiet, via deres hjemmeside

– eller TLF 23 89 72 66

<http://www.servicecompaniet.no/>

- info@servicecompaniet.no
- Skjema fylles ut av forhandler eller sluttbruker.
- Service Companiet håndtere saken.
- Fabrikat, modell, serienummer, evt. produktnummer, kjøpsdato, forhandler, beskrivelse av feil, kundeopplysninger - skal informeres om.

*Forbehold for trykkfeil.

Produsenten/distributøren kan ikke holdes ansvarlig for produkt- og/eller personskaader, hvis sikkerhetsanvisningene ikke overholdes. Garantien bortfaller hvis anvisningene ikke overholdes.

VIKTIGA SÄKERHETSANVISNINGAR.....	43
TEKNISKA SPECIFIKATIONER.....	48
INSTALLATION.....	48
ANVÄNDARINSTRUKTIONER.....	52
UTRUSTNING.....	53
RENGÖRING OCH UNDERHÅLL	57
FELSÖKNING	58
TEKNISKE SPECIFIKATIONER.....	60
GARANTI	61
SERVICE.....	61

VIKTIGT: Läs alla säkerhetsanvisningar noggrant, innan apparaten tas i bruk för första gången. Tillverkaren/återförsäljaren kan inte hållas ansvariga för skador, som uppstår, för att anvisningarna inte har följts.

VIKTIGA SÄKERHETSANVISNINGAR

Läs hela bruksanvisningen, innan apparaten tas i bruk, och spara bruksanvisningen. Följ nedanstående säkerhetsanvisningar, skydd mot brand, elektrisk stöt eller andra skador, när apparaten tas i bruk.

Apparaten ska underhållas av en auktoriserad tekniker.

För att undvika onödiga fel och olyckor samt produktskada, är det viktigt att se till, att alla användare är bekanta med korrekt användning av apparaten samt säkerhetsinstruktionerna. Spara dessa instruktioner, så de följer med apparaten, om denna blir flyttad eller såld, så att alla framtida användare också blir noggrant informerade om användande och säkerhet.

Apparaten är endast avsedd för bruk i privata hushåll och är avsedd för förvaring av vin vid en temperatur, som ligger högre än ett kylskåp avsett för färska matvaror. Denna vinkyl är under inga omständigheter avsedd för förvaring av matvaror.

Se till, att elanslutningsförhållandena på anslutningsplatsen stämmer överens med informationen på typskylten. Strömkontakten ska vara jordbunden. Vid tvivel, kontakta en elektriker.

Använd inte förlängningssladd, av säkerhetsskäl.

Om apparaten blir skadad (t ex om den tappas), eller om den skadas i förbindelse med blixtnedslag, översvämning eller brand, kan den vara farlig att använda. Bryt strömmen och be en elektriker att kontrollera apparaten.

Om strömsladden eller stickkontakten är skadade, får apparaten inte användas. Sladd och kontakt ska genast bytas ut av en auktoriserad tekniker. Garantin bortfaller, om kontakt eller sladd byts ut av en icke auktoriserad person. Risk för produkt- och personskada!

Apparaten ska placeras med stickkontakten lättillgänglig. Flytta inte apparaten, när den är fylld, du riskerar då att böja/förvränga den. Elektriska delar i apparaten får inte vara direkt tillgängliga.

- ✓ Barn får inte leka med apparaten! Det är fara för, att de kan bli instängda.
- ✓ Apparaten får endast användas inomhus.

Om man genom en olycka spiller vätska över elektriska komponenter (motorn etc.), bryt genast strömmen.

Var försiktig så inte apparatens kylkretslopp skadas. Läckande kylmedel kan vara skadligt och brandfarligt. Om det läcker ut kylmedel, ska alla antändningskällor i närheten släckas.

För att förhindra risken för brand, elektriska stötar eller andra skador, sänk aldrig ner apparaten eller sladden i vatten eller annan vätska. Hantera inte apparaten med våta händer.

Placera inte apparaten i direkt solljus, då detta kan påverka akrylbeläggningen. Extremt kalla eller varma omgivningstemperaturer över längre tid kan också medföra, att apparaten inte fungerar korrekt.

Se till, att sladden inte hänger ut över kanten av ett bord eller en bänk, och att den inte rör vid varma ytor. Dra inte i sladden.

Se till, att underlaget som apparaten står på, är stabilt och starkt nog för att bära vinkylens vikt, när det är fyllt (en 75 cl flaska väger ca 1,3 kg). Apparaten ska stå jämnt. Om du placerar den på en matta, kräver det stabiliserande stöd under.

Se till, att öppna dörren helt, när du drar ut hyllorna, för att förhindra skada på kylens tätningslist.

Säkerhet för barn och andra sårbara personer

- Apparaten får användas av barn från 8 år samt personer med bristande erfarenhet eller begränsningar i sensorisk, fysisk eller psykisk förmåga, om de hålls under uppsyn och har instruerats av en ansvarig vuxen i korrekt användande samt förstår farorna förbundna med felaktigt användande. Barn får inte leka med apparaten. Barn under 8 år får inte använda apparaten.
- Rengöring och underhåll får inte utföras av barn, om de inte är över 8 år och under uppsyn.
- Håll allt emballage och förpackningsmaterial utom räckhåll för barn. Fara för kvävning!
- Risken för inspärning är en verklig fara och tillhör inte bara det förflutna! Kasserade eller efterlämnade apparater utgör fortfarande en fara, även om de "bara står i garaget i några dagar".
- Vid bortskaffande ska den gamla apparaten göras oanvändbar. Dra ut kontakten och klipp av sladden helt intill själva produkten. Dörren tas av, så lekande barn inte kan stänga in sig i skåpet. Det är fara för elektrisk stöt och för inspärning.
- Risk för kvävning och inspärning! Om denna apparat, med magnetisk dörrförsegling, ska ersätta en äldre apparat med spärrlås, se då till att spärrlåset inte fungerar innan bortskaffande av apparaten.
Barn i åldern 3–8 år får gärna ta ut och fylla på varor i apparaten.
- Innan bortskaffande av din gamla vinkyl: ta av dörren. Låt hyllorna bli kvar på sina platser, så är det svårt för barn att krypa in i skåpet.

Generella säkerhetsanvisningar

VARNING – Denna apparat är avsedd för hushållsanvändning och liknande som t ex:

- ✓ Personalkök i butiker, kontor och andra arbetsplatser.
 - ✓ Lantbruksegendomar och gäster på hotell, motell och andra övernattningsställen; bed and breakfast, catering eller annan grossistverksamhet.
- Ingen annan användning är tillåten.

VARNING – Vinkylen ska ställas upp och anslutas enligt anvisningarna i denna bruksanvisning, för att undvika skador.

VARNING – Förvara aldrig brandfarliga material och bränslen (t ex butan, propan, pentan) i din apparat, då de kan explodera!

VARNING – Om sladden skadas, ska den bytas ut av kvalificerad fackpersonal.

VARNING – Se till att ha god luftcirkulation omkring apparaten, och håll alltid fläktens ventilationslucka fri, speciellt om apparaten är placerad i en nisch.

VARNING – Använd inte mekanisk utrustning för att skynda på upptining.

VARNING – Rör inte vid kylkretsloppet. Kylkretsloppets rörledningar får ej skadas.

VARNING – Använd inga elektriska apparater inuti apparaten (t ex ångrengöringsapparater, värmeapparater, glassmaskiner).

VARNING – Isolering- och kylmedlet är brandfarliga vätskor! Ångorna kan skapa en brandrisk eller explosion. Gamla vinkylar ska inte kasseras med vanligt hushållsavfall. Leverera därför in apparaten på närmaste återvinningsstation. Utsätt inte apparaten för eld.

VARNING – Förvara inga explosiva ämnen eller sprayburkar med brandfarliga drivgaser som t ex butan, propan, pentan osv i apparaten. Sådana sprayburkar kan kännas igen på informationen på den påtryckta varningsetiketten om innehåll eller en symbol som föreställer en flamma. Gaser, som eventuellt läcker ut, kan antändas genom elektriska komponenter.

Kylvätska – fara för brand:

VARNING – Det innehållande kylmedlet R 600a är miljövänligt, men brandfarligt. Läckande kylmedel kan antändas.

Om kylmedel läcker ut: Det får inte vara öppen eld eller antändningskällor i närheten. Se till att det finns god utluftning av lokalen. Kontakta kundservice.

Vid transport eller installation av apparaten, se till att, skydda kylmedelskretsloppet, så det inte skadas. R 600a är brandfarligt.

Modifiera inte apparaten. Skador på sladden kan resultera i en kortslutning, brand och/eller elektrisk stöt

Elektronik och säkerhet:

- All reparation av vinkylen och elektriska installationer ska utföras av en auktoriserad tekniker. Försök aldrig själv att modifiera skåpet på något sätt, i så fall bortfaller garantin.
- Använd inte förlängningssladd, en adapter eller förgreningsdosa.
- Om strömssladden eller kontakten är skadade, får apparaten inte användas. Se till, att kontakten inte är trasig. En trasig kontakt kan bli överupphettad och orsaka brand.
- Se till, att apparaten är korrekt ansluten till jordförbindelse.
- Om stickkontakten sitter löst, får kontakten inte sättas i. Det är risk för elektrisk stöt eller brand.
- Apparaten får inte användas utan invändigt lampskydd.
- Apparaten är bara utrustad med strömförsyning enfasig växelström på 220~240V/50Hz.
- Försök inte att byta ut en skadad sladd. Kontakta ditt servicecenter.
- Stickkontakten ska vara lättillgänglig men samtidigt utom barns räckhåll. Om du är osäker, kontakta en elektriker.

Daglig användning

- Apparaten får endast användas för förvaring av vin.
- Placera inte varma föremål nära apparatens plastdelar.
- Följ tillverkarens rekommendationer gällande förvaring. Se relevant avsnitt.
- Levande ljus, lampor och andra saker med öppen eld ska hållas på avstånd från apparaten, så apparaten inte kan antändas.
- Apparaten är tung. Var försiktig, när du flyttar apparaten.
- Använd aldrig basen, lådor, dörrar etc. till att stå på.
- Undvik att föremål välter och orsakar person- eller produktskador. Lägg inte för många flaskor vin på hyllan, följ alltid hyllans maximalbelastning.

Rengöring och underhåll:

Varning: Följande anvisningar ska alltid följas för att undvika person- eller produktskada. Om inte anvisningarna följs, bortfaller garantin.

Varning: Strömförsyningen till vinkylen ska alltid brytas innan rengöring eller underhåll. Fara för dödlig elektrisk stöt!

Generella anvisningar:

- Ta ut vinkylens innehåll innan rengöring.
- Vinkylen ska rengöras med ljummet vatten men lite neutralt diskmedel, eller med 2–3 msk bakpulver upplöst i ljummet vatten.
Rengör vinkylen både utvändigt och invändigt med en mjuk trasa med en av dessa blandningar. Använd aldrig ångrengöringsapparater, då detta kan resultera i både person- och produktskada. Rengör därefter delarna med en mjuk trasa och bara rent vatten, och till sist torka av delarna med en torr kökshandduk.
- Använd aldrig en kökssvamp med skurande effekt, koncentrerade rengöringsmedel, rengöringsmedel med slipande effekt eller syrahaltiga eller blekande rengöringsmedel och kemiska lösningsmedel.
- Se upp så, att det inte kommer in vatten i skåpets elektroniska delar och spruta inte vatten direkt på vinkylens sladdar. Fara för elektrisk stöt!
- Dörrens gummipackning: det är mycket viktigt att rengöra dörrens gummipackning minst varje tredje månad för att säkerställa, att dörren håller tätt. Passa också på att smörja in packningen med lite vaselin på gångjärnssidan. Detta hjälper till att bevara gummit smidigt och att dörren håller tätt.
- Efter rengöring och noggrann torkning, ansluts vinkylen åter till strömförsyningen, och vinet läggs på plats.

Viktig information ang. installation:

- Placera inte apparaten på en plats med mycket fukt.
- Vinkylen ska ställas upp och anslutas enligt anvisningarna i denna bruksanvisningen, innan den tas i bruk. Vinkylen får inte ställas upp på en plats där den utsätts för direkt solljus.
- Anslut vinkylen till ett jordat eluttag. Man får under inga omständigheter skära/klippa av den jordade stickkontakten! Alla frågor angående elektronik bör ställas till en auktoriserad elinstallatör.
- Följ anvisningarna i denna bruksanvisning, för korrekt elektrisk installation.
- Avlägsna allt emballage från vinkylen. Kontrollera, att apparaten inte är skadad. Använd aldrig en skadad apparat. Kontakta din återförsäljare och spara emballaget.
- Innan du ansluter vinkylen till ström, rekommenderar vi att låta vinkylen stå och "vila" i minst 24 timmar.
- Det är nödvändigt med en god ventilation för att undvika överupphettning. Följ anvisningarna.

- Placera inte apparaten i direkt solljus, då detta kan påverka akrylbeläggningen. Extremt kalla eller varma temperaturer över längre tid kan även medföra, att apparaterna inte fungerar korrekt.
- Kontrollera, att stickkontakterna är tillgängliga efter installation av apparaten.
- Se till, att sladden inte kommer i kläm eller är skadad, efter installation av apparaten.

Energibesparing

Spara på strömmen genom att följa nedanstående råd:

- ✓ Installera apparaten på en lämplig plats (se anvisningar).
- ✓ Öppna vinkylén så kort tid som möjligt.
- ✓ Rengör regelbundet kondensatorn, för att säkerställa, att apparaten fungerar optimalt (se underhåll).
- ✓ Kontrollera, om dörren håller tätt, och att gummipackningen ligger slät och inte är skadad. Vid skada kontakta service.

Felsökning

- Alla elektriska installationer bör utföras av en kvalificerad facktekniker.
- Reparationer av apparaten bör utföras av ett godkänt servicecenter

Apparaten är endast avsedd för hushållsanvändning. Garantin bortfaller vid all annan användning.



R600a

Säkerhetsinstruktioner

- Se till att alltid ha god ventilation och utluftning. Täck inte ventilationsöppningarna eller-galler. Håll alltid ventilatorns luftspringor fria.
- Förvara aldrig flytande eller lättantändliga material och drivmedel (t ex butan, propan, pentan) i din apparat, då de kan explodera!
- Vidrör inte kylmedelskretsloppet. Kylkretsloppets rörledning får inte skadas.
- Kylaggregaten använder isobutan (R600a) och bör inte placeras nära antändningskällor (t ex stickkontakter som är blottade eller öppna kontakter, där kylvätska kan sippra in (i händelse av otätheter). Typen av kylmedel anges på typskylten.
- Använd inga elektriska apparater i vinkylens inre.

Denna apparat uppfyller alla EU-angivna krav och direktiv.



TEKNISKA SPECIFIKATIONER

Typskylten, som sitter inne i eller bak på apparaten (beroende på modell), innehåller all information om din apparat.

Vi rekommenderar, att du noterar serienumret i denna bruksanvisning, innan installation av apparaten för framtida referens (t ex vid reparation och / eller service etc.).



När vinkylen är installerad och fylld, är det inte så lätt att lokalisera typskylten.

Observera: Ingen hjälp kan tillhandahållas utan denna information.

INSTALLATION

Innan apparaten används:

- Avlägsna det yttre och inre emballaget.
- Innan du ansluter apparaten till ström, ska du låta den stå lodrät i cirka 24 timmar. Detta minskar risken för felfunktion i kylsystemet efter transporten.
- Rengör de inre ytorna med en mjuk trasa och ljummet vatten.
- Använd en återvinningsstation, vid bortskaffande av apparaten.
- Använd två kvalificerade och lämpliga personer för att flytta och installera apparaten. Det är fara för ryggskador eller andra skador.
- Placera din vinkyl på ett golv eller yta, som är starkt nog för att bära den, när den är helt fylld. Se till, att vinkylen står helt jämnt genom att justera benen under botten.
- Blockera inte ventilationsutsläppet.
- Apparaten är endast avsedd för användning inomhus.
- Apparaten är avsedd för placering i en nisch i köket.
- Se till, att apparaten står stabilt (använd vattenpass), så att den inte vibrerar eller bullrar, och för att dörren ska stänga helt tätt. Håll ett avstånd mellan enhetens baksida och väggen.
- Apparaten är endast avsedd för förvaring av vin.
- Apparaten använder brandfarligt kylmedel. Kylkretsloppets rörledningar får inte skadas under transport.
- Apparaten kan användas som en fristående vinkyl eller som underbyggning.

Var uppmärksam på följande:

- Förvara vin i förslutna flaskor.
- Överbelasta inte vinkylen.
- Öppna inte dörren, om det inte är nödvändigt.
- Täck inte hyllorna med aluminiumfolie eller andra hyllmaterial, som kan hindra luftcirkulationen.
- Om vinkylen ska stå oanvänd under en längre period, bör man, efter en noggrann rengöring, låta dörren stå på glänt för att låta luften cirkulera inuti vinkylen för att undvika bildande av dagg, mögel eller lukt.

FÖRSIKTIGT: Håll apparaten borta från brandfarliga substanser.

Omgivande rumstemperatur

Denna apparat är avsedd att fungera vid omgivande temperaturer, som är specificerade på typskylten.

Klass	Symbol	Omgivande temperaturräckvidd (°C)
Utökad temperatur	SN	Från +10 till +32
Tempererad	N	Från +16 till +32
Subtropisk	ST	Från +16 till +38
Tropisk	T	Från +16 till +43

Installationsskisser vid underbyggnad:

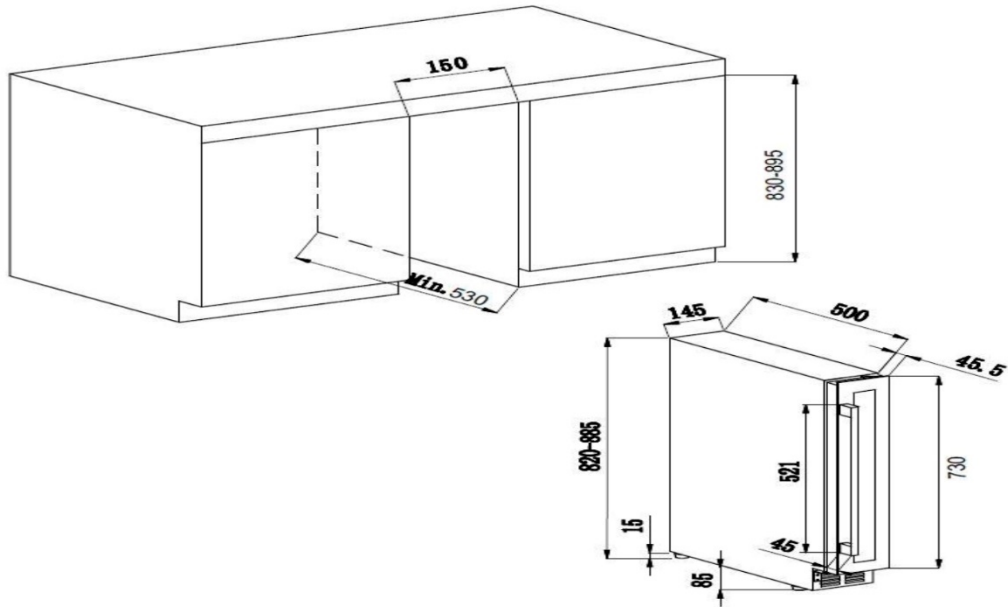

Vända skåpsdörren

Vinkylen kan öppnas från antingen vänster eller höger sida. Enheten levereras med dörren öppnad från vänster sida (högerhängd). Om du vill ändra dörröppningen från den ena till den andra sidan, följ vänligen nedanstående:

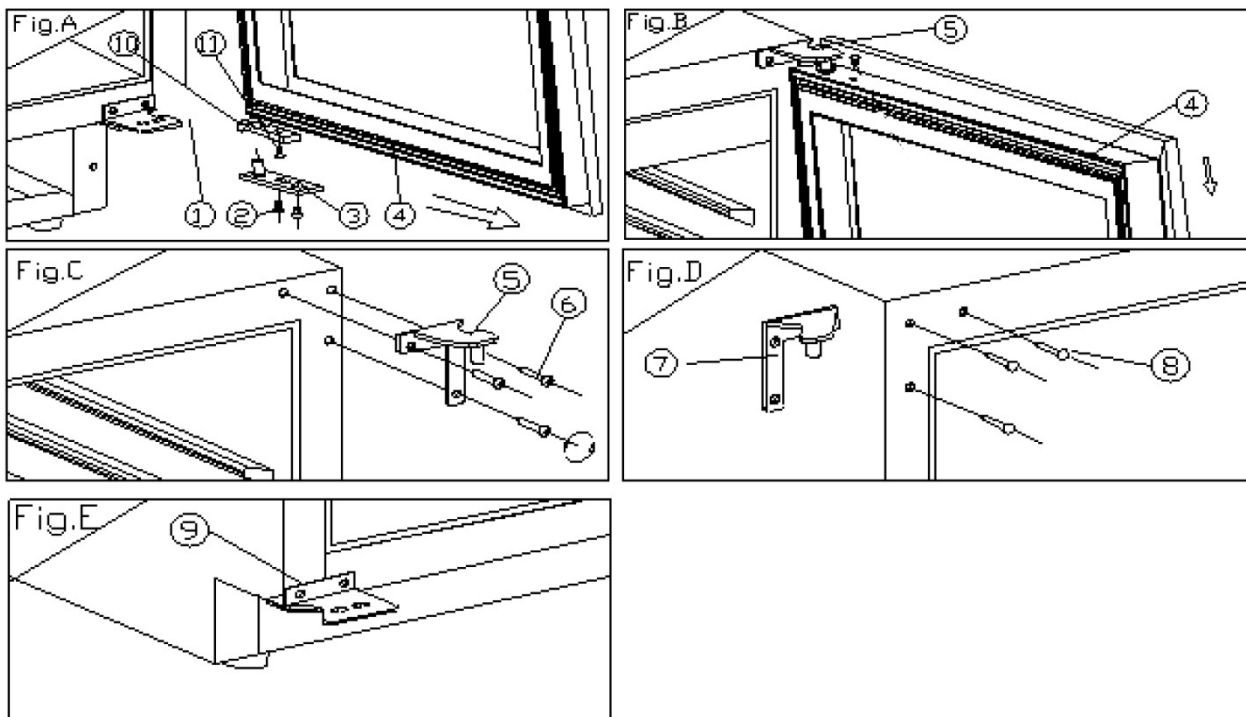

1. Nedre gångjärn (höger)
2. Skruvar
3. Beslag
4. Dörr
5. Övre gångjärn (höger)
6. Skruvar till gångjärn
7. Övre gångjärn (vänster)
8. Spik
9. Nedre gångjärn (vänster)
10. Dörrstopp
11. Skruvar

1. Öppna dörren 90 grader, ta bort de två skruvarna (2) från det nedre beslaget (3), avlägsna dörren (4) och dörrbeslaget (Fig. A).
2. Ta bort skruven (11) som sitter under dörramen och dörrstoppen (10), och återmontera den på vänster sida om dörramen (Fig. A/B).
3. Ta ut 3 gångjärnsskruvar (6) från det övre gångjärnet (höger) (5) och avlägsna det (Fig. C).
4. Ta bort spikarna (8) från den övre sidan av vinkylen och installera extra-gångjärnet (vänster) (7) överst på vänster sida av vinkylen med 3 skruvar (Fig. D).





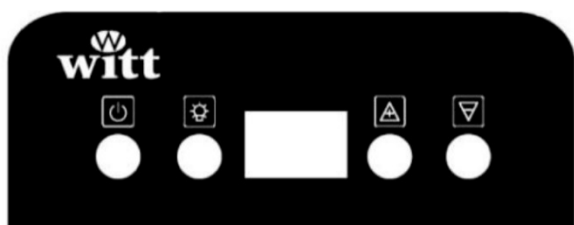

5. Installera det nedre extragångjärnet till vänster (9), enligt anvisningarna (Fig. E).
6. Montera dörren och var noga med att den är placerad helt rakt.
7. Sätt i plastbitarna för att fylla ut hålen (8).

ANVÄNDARINSTRUKTIONER

Det rekommenderas att installera apparaten i en rumstemperatur mellan 16–38 °C. Om rumstemperaturen är över eller under den rekommenderade gränsen, kan det påverka apparatens prestanda, och det är kanske inte möjligt att upprätthålla en temperatur mellan 5–20 °C.

Kontrollpanel



-  **PÅ/AV-knapp:** Slår på eller av apparaten. Tryck på och håll knappen nere i cirka 3 sekunder.
-  **BELYSNING:** Invändig belysning.
-  **+ knapp**
Temperaturinställning
-  **- knapp**
Temperaturinställning
- Du kan välja den önskade zontemperaturen genom att använda knapparna  / . Den valda temperaturen ökas/sänks med 1 °C, varje gång man trycker på knappen.

Man kan välja temperatur mellan 5 och 20 °C. Den valda temperaturen kommer att blinka i 5 sekunder, innan den aktuella invändiga temperaturen åter visas i displayen. Den valda temperaturen kan alltid visas genom att man trycker på och håller temperaturinställningsknapparna nere i 5 sekunder.

Funktionsinstruktioner

- **Temperaturminne:**

I händelse av strömavbrott kommer vinkylen att minnas den senaste temperaturinställningen. När strömmen kommer tillbaka, kommer vinkylen automatiskt återgå till samma inställning som innan avbrottet.

- **Temperaturlarm:**

Om den invändiga temperaturen är högre än 23 °C efter 10 timmars drift, visas meddelandet "HI" i displayen, och det hörs ett konstant larm efter en timme. Detta indikerar, att den invändiga temperaturen är för hög, och att du ska kontrollera orsaken. Om den invändiga temperaturen är lägre än 0 °C, visas "LO" i displayen, och hörs även då ett larm.

Invändig belysning

För att reducera energiförbrukningen, slås vinkylens LED-belysning av efter 10 minuter.

Det är möjligt att ha LED-belysningen tänd hela tiden, om du önskar det. Tryck på och håll inne knappen



inne i 5 sekunder. Displayen visar nu "LP". Efter 4 sekunder kommer displayen att återgå till normal, och belysningen förblir tänd, tills den släcks manuellt.

Om du önskar att återinställa och bevara energin (rekommenderas), tryck på och håll inne knappen  i 5 sekunder. Displayen visar nu "LF". Efter 4 sekunder kommer displayen återgå till normal, och belysningen kommer automatiskt att släckas efter 10 minuter.

UTRUSTNING

Klimatkontroll-system

Enligt specialisternas råd, ligger den rekommenderade förvaringstemperaturen för vin på cirka 12 °C, mellan två poler på 10 och 14 °C. Förvaringstemperaturen ska inte förväxlas med serveringstemperaturen, som varierar mellan 5 och 20 °C, beroende på det specifika vinet.

Det är speciellt viktigt att undvika plötsliga temperaturförändringar. Designad av specialister för vinälskare. Denna vinkyl uppfyller, till skillnad från vanliga kylskåp, grand cru-vinets känslighet för temperatur och säkerställer tät kontroll med en **konstant medeltemperatur**.

Anti-vibrationssystem

Kyltekniken (kompressorn) är utrustad med speciella "stötdämpare", och apparaten är invändigt isolerad med ett tjockt lager polyuretanskum. Detta förhindrar transmissionen av vibrationer till dina vinflaskor.

Luftfuktighet

Denna apparat är utrustad med en behållare (beroende på modell), som upprätthåller den korrekta nivån av luftfuktighet. Om luftfuktigheten är för låg: Öppna plastbehållaren och fyll upp den till $\frac{3}{4}$. Kontrollera behållaren ibland och fyll på mer vatten vid behov. Designad av specialister för vinälskare. Witt brand har tagit hänsyn till korkens känslighet i förhållande till för låg luftfuktighet. Detta är orsaken till, att behållaren bör placeras på hyllan precis under ventilatorn nederst på apparaten, vilket orsakar minimumluftfuktighet.

Kom ihåg att kontrollera vattennivån, om du förvarar ditt vin över längre tid och inte använder vinkylen endast för att hålla vinet på en rumstemperatur (med en snabb rotation av flaskorna).

Se till, att vattenbehållaren står stabilt, för att undvika att det spills vatten i apparaten.

Anti-UV-system

Ljus påskyndar vinets åldrande. Ditt vin är väl skyddat bakom vår solida vinkylsdörr, naturligtvis med villkoret att dörren inte öppnas för ofta. Denna speciella glasdörr är specialgjord, så att den skyddar mot ultraviolett ljus och därmed ser till, att ditt vin är perfekt skyddat.

Avfrostning

Apparaten är utrustad med automatisk avfrostning. När en kyl-cykel är färdig, blir apparatens nedkylda ytor automatiskt avfrostande. Avfrostningsvattnet leds ner i en kondensbehållare, som sitter på apparatens baksida nära kompressorn. Den värme som kompressorn producerar, gör att avfrostningsvattnet avdunstar i behållaren.

Glidskenor

Det medföljer 2 glidskenor med apparaten, som gör det lätt att flytta, när apparatens fötter är justerade till max. höjd. Glidskenorna ska installeras parallellt under apparatens fötter i enlighet med den bakre och främre platsen.

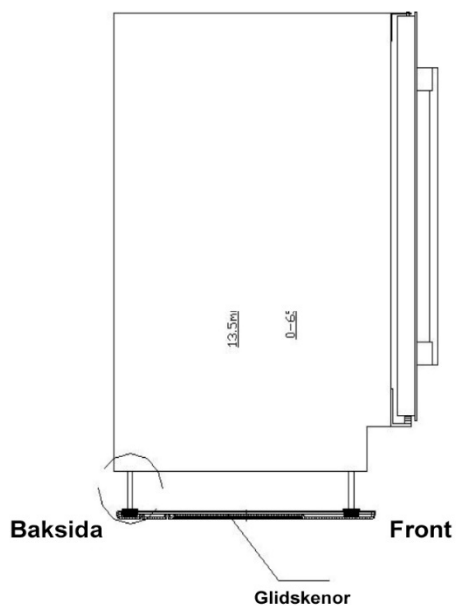
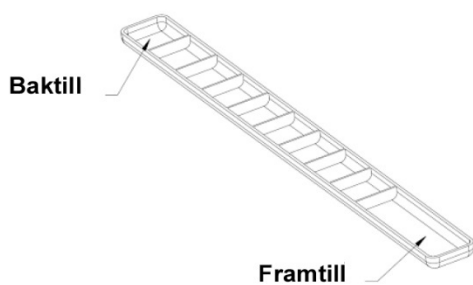

Förbättrad säkerhet

Eftersom denna apparat är avsedd för förvaring av värdefulla vinflaskor, har vi varit noga med valet av kvalitetskomponenter, och vi har designat passande teknik för att garantera en optimal säkerhet.

Dörrhandtag

Det medföljer ett handtag i rostfritt stål. Skruva fast det på dörren med de medföljande skruvarna, som visas på skissen nedan. Avlägsna först tätninglisten.

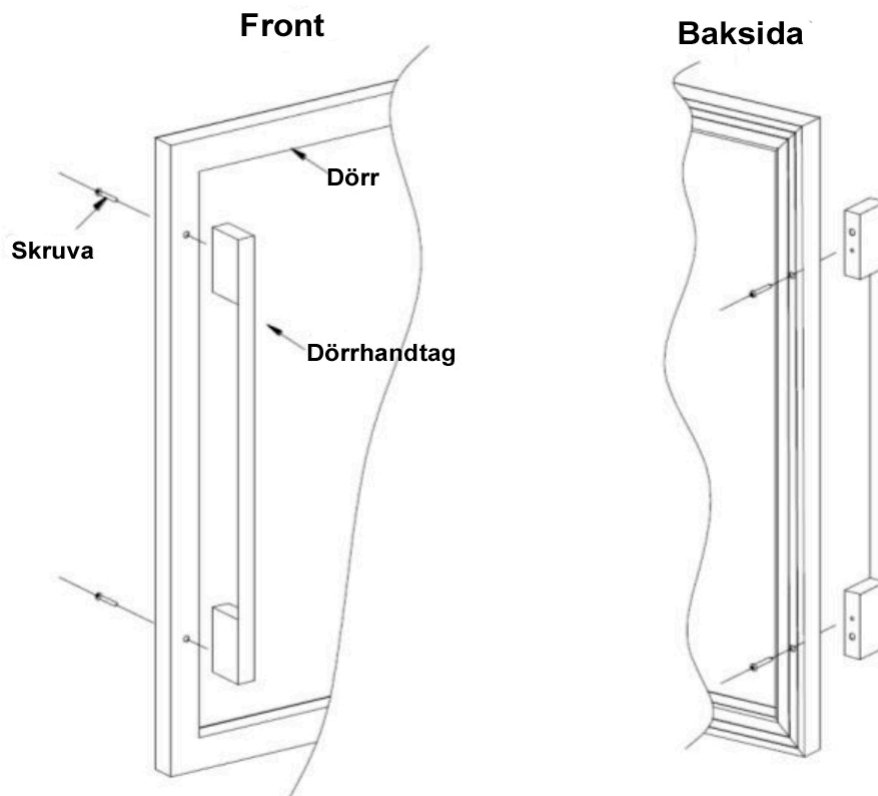

RENGÖRING OCH UNDERHÅLL

Observera: Följande anvisningar ska alltid följas för att undvika person- eller produktskada. Om inte anvisningarna följs, bortfaller garantin.

Varning: Strömtillförseln till vinkylens ska alltid brytas innan rengöring eller underhåll. Fara för dödlig stöt!

Generella anvisningar:

- Ta ut vinkylens innehåll innan rengöring.
- Vinkylens ska rengöras med ljummet vatten med lite neutralt diskmedel, eller med 2–3 msk bakpulver upplöst i ljummet vatten. Rengör vinkylens både utvändigt och invändigt med en mjuk trasa fuktad i en av dessa blandningar. Använd aldrig ångrengöringsapparater, då detta kan resultera i både person- och produktskada.
- Rengör därefter delarna med en mjuk trasa och enbart rent vatten, och torka till sist delarna med en torr trasa.
- Använd aldrig kökssvampar med skurande effekt, koncentrerade rengöringsmedel, rengöringsmedel med slipande effekt eller syrahaltiga eller blekande rengöringsmedel och kemiska lösningsmedel.
- När apparaten tänds första gången, kan det förekomma lite lukt. Detta är tillfälligt, låt apparaten vara igång några timmar, utan innehåll, på den lägsta temperaturen. Kylan kommer att avlägsna all lukt.

I händelse av strömavbrott

De flesta strömavbrott är kortvariga. Ett strömavbrott på 1–2 timmar har ingen effekt på temperaturen i vinkylens. För att skydda ditt vin som mycket som möjligt under ett strömavbrott, undvik att öppna dörren. Under mycket långa strömavbrott, vidta nödvändiga försiktighetsåtgärder.

- Om strömmen till apparaten bryts, ska du vänta 3–5 minuter innan du startar den igen. Kompressorn kommer först att starta 3–5 minuter efter ett strömavbrott (om temperaturen kräver det).
- När du slår på apparaten första gången efter en längre tid utan användning, är det normalt, att de valda inställningstemperaturerna och temperaturerna, som visas inte är lika. Det tar ett par timmar, innan detta stabiliserar sig.

Semester

- **Kort semester:** Stäng *inte* av apparaten, utan låt den köra, vid semester kortare än 3 veckor.
- **Lång semester:** Om apparaten inte används under flera månader, tas alla flaskor ut och strömmen slås av. Rengör skåpet enligt ovanstående anvisningar och låt dörren stå öppen.

Flyttning

- Ta ut alla flaskor.
- Sätt fast alla lösa delar (hyllor) inne skåpet.
- Slå upp de justerbara benen, för att undvika skador.
- Sätt fast/försegla dörren med tejp.
- Om man flyttar vinkylens ska den transporteras upprättstående. Transportera den inte i vågrät position, då detta kan skada kylkretsloppet. Skydda vinkylens utvändigt med en filt.

Energibesparing

- Vinkylen ska placeras i det kallaste området av rummet (men minst vid 16 °C), borta från värmekällor (radiatorer, ugnar, kaminer etc.).
- Blockera inte apparatens ventilationsöppningar, varken utanpå eller inuti vinkylen. Dessa ska alltid hållas fria.
- Öppna dörren kortast möjliga tid.

I HÄNDELSE AV DRIFTSBROTT

Även om vi är mycket noggranna under produktionen, kan ett driftsbrott aldrig helt uteslutas. Innan du kontaktar din återförsäljare, undersök följande:

- Apparaten är korrekt ansluten till ström.
- Det är inget strömavbrott.
- Driftsbrottet beror inte på någon av orsakerna som beskrivs i denna bruksanvisningen under avsnittet "Felsökning".

VIKTIGT: Om strömsladden eller stickkontakten är skadade, får apparaten inte användas. Sladd och kontakt ska genast bytas ut av en auktoriserad tekniker. Garantin bortfaller, om stickkontakt eller sladd byts ut av en icke auktoriserad person. Risk för produkt- och personskada!

OM INGET AV OVANSTÅENDE ÄR ORSAK TILL DRIFTSBROTTET, KONTAKTA SERVICE.

WARNING! Koppla från all ström, innan reparation eller underhåll av apparaten.

FELSÖKNING

Om du upplever att vinkylen inte fungerar ordentligt, bör du först försöka lösa problemet själv med hjälp av nedanstående råd, innan du kontaktar service. Kan inget av dessa råd avhjälpa problemet, kontaktas service. Försök inte reparera vinkylen på egen hand.

Det går inte att slå på vinkylen:

- Kontrollera, att vinkylen är ansluten till strömförsyningen.
- Kontrollera, om det har gått en säkring. I så fall, byt ut säkringen.
- Apparaten är avstängd.

Vinet i vinkylen är för varmt:

- Kontrollera temperaturinställningarna
- Om det är för varmt, krävs det en lägre inställning av vinkylen.
- Frekventa dörröppningar. Minimera öppningar av dörren.
- Kontrollera, om dörren håller tätt, och att gummipackningen ligger slät och inte är skadad.

Apparaten slås på och stängs av frekvent:

- Rumstemperaturen är varmare än normalt.
- Det är för många flaskor i vinkylen.
- Frekventa dörröppningar. Minimera öppningar av dörren.
- Kontrollera, om dörren håller tätt, och att gummipackningen ligger slät och inte är skadad.
- Temperaturkontrollen är inte korrekt inställd.

Belysningen fungerar inte:

- Apparaten är inte anslutet till ström .
- Det har gått en säkring.
- Glödlampan är trasig, kontakta service.
- Ljus-kontakten är avstängd.

Vibrationer:

- Kontrollera, att vinkylen står korrekt och på ett jämnt underlag (i nivå).

Oljud:

- Det kan komma ett "rasslande" ljud från kylmedlet. Detta är normalt.
- Vid avslutad cykel kan det komma "bubblande" ljud orsakat av kylmedlet i apparaten.
- Koncentration och utvidgning av de invändiga väggarna kan orsaka "sprakande" ljud.
- Vinkylen står inte på ett jämnt underlag (i nivå).

Dörren till vinkylen kan inte stängas ordentligt:

- Se till, att vinkylen står stabilt och plant (i nivå).
- Dörren har bytt sida, men är inte korrekt monterad.
- Packningen är smutsig.
- Hyllorna sitter inte korrekt.

Byte av belysning

Apparaten har LED-dioder av en typ, som inte kan bytas ut av konsumenten. Som utgångspunkt är det livstidsgaranti på dessa, men skulle det ändå mot förmodan uppstå ett fel, kontakta service.

MILJÖ

Apparaten följer föreskrifterna för Europeiska Unionens direktiv 2012/19/CE, gällande bortskaffande av elektrisk utrustning. Elektrisk och elektronisk utrustning (EEE) innehåller material, komponenter och ämnen, som kan vara farliga och skadliga för människors hälsa och för miljön, när avfallet av elektrisk och elektronisk utrustning (WEEE) inte bortskaffas på ett korrekt sätt.

Produkter, som är märkta med den överkryssade avfallsbehållaren, är elektrisk och elektronisk utrustning. Denna symboliserar, att avfall från elektrisk och elektronisk utrustning inte får bortskaffas tillsammans med osorterat hushållsavfall, utan ska samlas in separat.



Konsumenterna ska använda kommunala insamlingsanläggningar för att minska den miljömässiga belastningen i samband med bortskaffande av avfall från elektrisk och elektronisk utrustning och öka möjligheterna för återvinning av detta avfall.

För mer information om behandling och återvinning av denna produkt, kontakta din lokala återvinningsstation.

Observera

Då vi löpande förbättrar våra produkter, till fördel för kunderna, förbehåller vi oss rätten att utföra produktändringar utan föregående varsel.

TEKNISKE SPECIFIKATIONER

MÄRKE	Witt
MODELLNUMMER	WCU15071BG
STRÖMFÖRSYNING	220–240 V / 50 Hz
DIMENSIONER (bredd x djup x höjd)	145 x 547.5 x 820 mm
NETTOVIKT	20 kg
PRODUKTKATEGORI	2
ENERGIKLASS	A
ENERGIFÖRBRUKNING	Energiförbrukning 135 kWh/år uppmätt vid standardtest efter energiförbrukning i 24 timmar. Den faktiska energiförbrukningen kan variera beroende på användning och omgivning.
NETTOVOLYM	23 L
JUSTERBAR TEMPERATUR	5–20 °C
NO FROST	Automatisk avfrostning
KLIMATKLASS	Klimaklass: N Apparaten är avsedd för användning vid rumstemperatur mellan 16 °C (lägst) och 32 °C (högst).
LJUDNIVÅ I dB(A) RE 1 pW	44 dB(A)
INSTALLATIONSTYP	Underbyggning och fristående

Apparaten är endast avsedd för förvaring av vin.

GARANTI

Det är 3 års garanti som gäller som reklamationsrätt på fabrikations- och materialfel på din nya produkt, gällande från dokumenterat inköpsdatum. Garantin omfattar material, arbetslön och bilkörning. Vid kontakt angående service bör Ni upplysa om produktens namn och serienummer. Dessa upplysningar finns på typskylten. Skriv eventuellt ner denna information här i bruksanvisningen så har Ni dem till hands. Det gör saker enklare för servicemontören att finna de korrekta reservdelarna.

Garantin täcker inte:

- Fel och skador som inte är fabrikations- och materialfel
- Vid brist på underhåll – inkluderar också brist på rengöring av produkten
- Vid brand- och/eller vatten- och fuktskador på produkten
- Vid transportskador när produkten är transporterad utan korrekt emballage
- Om det har använts reservdelar som inte är original
- Om anvisningarna i bruksanvisningen inte följts
- Om inte installationen är gjord som anvisat
- Om inte auktoriserad personal utfört installationen eller reparationen av produkten
- Defekta lampor

Transportskador

En transportskada som konstateras vid återförsäljarens leverans hos kunden, är uteslutande en sak mellan kunden och återförsäljaren. Vid tillfälle där kunden själv har stått för transporten av produkten, påtar sig leverantören ingen förpliktelse i förbindelse med eventuell transportskada. Eventuella transportskador ska anmälas omgående och senast 24 timmar efter att varan är levererad. Annars kommer kundens krav att bli avvisat.

Ogrundade servicebesök

Om man tillkallar en servicemontör, och det senare visar sig att man själv kunnat åtgärda felen, genom att följa anvisningarna här i bruksanvisningen, eller genom att byta en säkring i säkringskåbet, åligger det kunden att själv betala för servicebesöket.

Kommersiella inköp

Kommersiella inköp är varje köp av apparater som inte ska användas i ett privat hushåll utan användas till affärsmässigt eller liknande ändamål (restaurang, café, kantin etc.) eller användas till uthyrning eller annan användning som omfattar flera användare.

I förbindelse med kommersiellt inköp gäller ingen garanti eftersom denna produkt uteslutande er framställt för privata hushåll.

SERVICE

- Service ska rapporteras till vår servicepartner Centralservice.

<http://service.witt.dk/service/se/Appliances/Service.aspx>

Tel. +46 (0) 479-130 48

- Formuläret fylls i av återförsäljaren eller slutanvändaren.
- Centralservice hanterar saken.
- Fabrikat, modell, serienummer, ev. produktnummer, inköpsdatum, återförsäljare, felbeskrivning, kundupplysningar, ska anges.

*Med förbehåll för tryckfel.

Tillverkaren/återförsäljaren kan inte hållas ansvariga för produkt- och/eller personskadorna, om säkerhetsanvisningarna inte följs. Garantin bortfaller om anvisningarna inte följs.

TÄRKEÄT TURVALLISUUSOHJEET	63
TEKNISET TIEDOT	68
ASENNUS.....	68
KÄYTTÖOHJEET	72
TOIMINNOT.....	73
PUHDISTAMINEN JA HOITO.....	75
VIANMÄÄRITYS	77
TEKNISET TIEDOT	79
TAKUU.....	80
HUOLTO	80

TÄRKEÄÄ: Lue kaikki turvallisuusohjeet tarkasti ennen kuin otat laitteen käyttöön.

Valmistaja/jakelija ei vastaa vahingoista, jotka aiheutuvat siitä, ettei ohjeita ole noudatettu.

TÄRKEÄT TURVALLISUUSOHJEET

Lue koko käyttöohje ennen laitteen käyttöönottoa ja säilytä se. Noudata alla olevia turvallisuusohjeita suojautuaksesi tulipalolta, sähköiskuilta ja muilta vahingoilta käyttäessäsi laitetta.

Laitteen saa huoltaa vain valtuutettu sähkötekniikko.

Tarpeettomien virheiden ja onnettomuuksien sekä tuotevaurioiden välttämiseksi on tärkeää varmistaa, että kaikki käyttäjät tuntevat laitteen oikean käytön sekä turvallisuusohjeet. Säilytä nämä ohjeet niin, että ne seuraavat laitteen mukana, jos se siirretään tai myydään, jotta myös kaikki tulevat käyttäjät perehtyvät perusteellisesti laitteen käyttöön ja turvallisuuteen.

Laite on tarkoitettu käytettäväksi ainoastaan yksityisissä kotitalouksissa ja vain viinin säilytykseen lämpötilassa, joka on korkeampi kuin tuoreille elintarvikkeille tarkoitetun jääkaapin lämpötila. Tätä viinikaappia ei missään tapauksessa ole tarkoitettu ruokien säilytykseen.

Varmista, että kytkentäpaikan sähköliitäntäarvot vastaavat tyyppikilvessä ilmoitettuja. Pistorasian on oltava maadoitettu. Jos olet epävarma, ota yhteys sähköasentajaan.

Turvallisuussyiden vuoksi et saa käyttää jatkojohtoa.

Jos laite on vaurioitunut (esim. jos se pudotetaan) tai jos salama, vesivahinko tai tulipalo vahingoittaa sitä, sen käyttö voi olla vaarallista. Irrota laite verkkovirrasta ja pyydä sähkötekniikkaa tarkastamaan laite.

Jos virtajohto tai pistoke on vaurioitunut, laitetta ei saa ottaa käyttöön. Valtuutetun sähkötekniikon on välittömästi vaihdettava johto ja pistoke. Takuu raukeaa, jos pistokkeen tai johdon vaihtaa henkilö, jolla ei ole valtuutusta. Tuote- ja henkilövahingon vaara!

Laite on sijoitettava niin, että pistorasiaan pääsee helposti käsiksi. Älä siirrä kaappia, kun siinä tavaraa, voit vahingossa taivuttaa tai vääntää sitä. Laitteen sähköosia ei saa koskaan olla suoraan esillä.

- ✓ Lapset eivät saa leikkiä laitteella! On olemassa vaara, että he voivat jäädä loukkuun.
- ✓ Laite on tarkoitettu vain sisäkäyttöön.

Jos sähköosien (moottori jne.) päälle roiskuu vahingossa nestettä, katkaise virta heti.

Varo vahingoittamasta laitteen kylmäpiiriä. Vuotava kylmäaine voi olla vahingollista ja helposti syttyvää. Jos kylmäainetta vuotaa ulos, on kaikki lähistöllä olevat kipinälähteet sammutettava.

Vältäaksesi tulipalon, sähköiskut ja muut vahingot, älä kasta laitetta äläkä sen johtoa veteen tai muihin nesteisiin. Älä käsittele laitetta märin käsin.

Älä sijoita laitetta suoraan aurinkoon, koska se voi vaikuttaa akryylipinnoitteeseen. Jos ympäristö on pidempään hyvin kylmä tai kuuma, laite ei ehkä toimi virheettömästi.

Pidä huoli, ettei virtajohto riipu pöydän tai työtason reunan yli ja ettei se koske kuumiin pintoihin. Älä vedä johdosta.

Varmista, että alusta, jolla laite seisoo, on vakaa ja riittävän vahva kannattamaan viinikaapin painon, kun kaappi on täynnä (yksi 75 cl pullo painaa noin 1,3 kiloa). Laitteen pitää seistä suorassa. Jos sijoitat sen matolle, tarvitset kaapin alle vakauttavan tuen.

Avaa ovi kokonaan, kun vedät hyllyjä ulos, ettet vahingoita kaapin tiivistelistaa.

Lasten ja muiden suojattomien henkilöiden turvallisuus

- Laitetta saavat käyttää vähintään 8-vuotiaat lapset sekä henkilöt, joilta puuttuu kokemusta tai joilla on aistitoimintojen, fyysisten tai henkisten kykyjen rajoituksia, jos vastuullinen aikuinen valvoo ja opastaa heitä laitteen asianmukaiseen käyttöön, ja he ymmärtävät virheellisen käytön vaarat. Lasten ei pidä leikkiä laitteella. Alle 8-vuotiaat lapset eivät saa käyttää laitetta.
- Lapset eivät saa puhdistaa tai hoitaa laitetta, elleivät he ole yli 8 vuotiaita ja valvottuina.
- Pidä pakkaus ja sen osat poissa lasten ulottuvilta. Tukehtumisvaara!
- Loukkuun jääminen on todellinen vaara eikä kuulu pelkästään menneisyyteen! Käytöstä poistettu tai valvomatta jäänyt laite on edelleen vaarallinen, vaikka se olisi ”vain jätetty autotalliin pariaksi päiväksi”.
- Hävitettäessä vanha kaappi on tehtävä käyttökelvottomaksi. Irrota pistoke pistorasiasta ja leikkaa johto poikki aivan laitteen vierestä. Irrota ovi, jotta leikkivät lapset eivät voi sulkea itseään kaapin sisään. Sähköiskun ja loukkuun jäämisen vaara!
- Tukehtumisen ja loukkuun jäämisen vaara! Jos tällä laitteella, jossa on magneettinen ovitiiviste, korvataan vanhempi salvallinen laite, muista poistaa salpa ennen laitteen hävittämistä.
- 3-8 -vuotiaat lapset saavat tyhjentää ja lastata kaappia.
- Ennen vanhan viinikaappisi hävittämistä: irrota ovi. Jätä hyllyt paikoilleen, niin lasten on vaikea kiivetä sisään kaappiin.

Yleiset turvallisuusohjeet

VAROITUS – Tämä laite on tarkoitettu kotitalouksiin ja vastaaviin tiloihin, kuten:

- ✓ Myymälöiden, toimistojen ja muiden työpaikkojen henkilöstön kahvihuoneisiin.
- ✓ Maatiloille ja vieraiden käyttöön hotelleissa, motelleissa ja muissa majoituspaikoissa; bed and breakfast, ateriapalvelu tai vastaava.
- ✓ Mikään muu käyttö ei ole sallittua.

VAROITUS – Viinikaappi on sijoitettava ja kytkettävä tämän käyttöoppaan ohjeiden mukaisesti vahinkojen välttämiseksi.

VAROITUS – Älä säilytä laitteessasi koskaan haihtuvia tai helposti syttyviä aineita tai ponnekaasuja (esim. butaani, propaani, pentaani), koska ne voivat räjähtää.

VAROITUS – Jos virtajohto on vaurioitunut, valtuutetun ammattiasentajan on vaihdettava se.

VAROITUS – Varmista, että laitteen ympärillä on hyvä ilmankierto ja pidä aina tuulettimen ilma-aukot vapaina, erityisesti jos laite on asennettu syvennykseen.

VAROITUS – Älä käytä metalliesineitä sulatuksen nopeuttamiseen.

VAROITUS – Älä koske kylmäainepiiriin. Kylmäpiirin putkistoa ei saa vahingoittaa.

VAROITUS – Älä käytä mitään sähkölaitteita kaapin sisällä (esim. höyrypesuria, lämmittimiä, jäätelökoneita).

VAROITUS – Eristys- ja kylmäaineet ovat syttyviä nesteitä! Höyryt voivat aiheuttaa tulipalon tai räjähdysvaaran. Vanhoja viinikaappeja ei saa heittää tavalliseen kotitalousjätteeseen. Toimita laite lähimmälle kierrätyspaikalle. Älä altista laitetta tulelle.

VAROITUS – Älä säilytä laitteessa mitään räjähtäviä aineita tai suihkepulloja, joiden ponnekaasuna on esim. butaani, propaani, pentaani jne. Tällaiset spraypurkit tunnistat niihin painetuista tuotetiedoista tai liekkisymbolista.

Laitteen sähkökomponentit voivat sytyttää mahdollisesti vuotavat kaasut.

Kylmäaine – tulipalon vaara:

VAROITUS – Laitteen sisältämä kylmäaine R 600a on ympäristöystävällistä mutta herkästi syttyvää. Vuotava kylmäaine voi syttyä.

Jos kylmäainetta valuu ulos: Lähistöllä ei saa olla avotulta tai kipinälähteitä. Tuuleta tila hyvin. Ota yhteys asiakaspalveluun.

Kun kuljetat tai asennat laitetta, muista suojata kylmäainepiiri, niin ettei se vahingoitu. R 600a on syttyvää.

Älä muokkaa laitetta. Johdon vaurioituminen voi aiheuttaa oikosulun, tulipalon ja/tai sähköiskun.

Elektroniikka ja turvallisuus

- Kaikki kylmälaite- ja sähköasennuskorjaukset on annettava valtuutetun huollon tehtäväksi. Älä koskaan yritä muokata kaappia mitenkään. Jos teet niin, takuu raukeaa.
- Älä käytä jatkojohtoa, adapteria tai haaroituspistorasiaa.
- Jos virtajohto tai pistoke on vaurioitunut, laitetta ei saa käyttää. Varmista, ettei pistorasia ole viallinen. Viallinen pistorasia voi ylikuumentua ja aiheuttaa tulipalon.
- Varmista, että laite on kytketty asianmukaiseen maadoitukseen.
- Jos pistorasia on löysästi kiinni, siihen ei saa laittaa pistoketta. Sähköiskun tai tulipalon vaara.
- Laitetta ei saa käyttää ilman sisällä olevaa lampun suojusta.
- Laite on varustettu vain yksivaiheisella vaihtovirtalähteellä 220~240 V / 50 Hz.
- Älä yritä vaihtaa vahingoittunutta johtoa. Ota yhteys huoltoon.
- Pistorasiaan on päästävä helposti käsiksi, mutta sen pitää samalla olla lasten ulottumattomissa. Jos olet epävarma, ota yhteyttä sähköasentajaan.

Päivittäinen käyttö

- Laitetta saa käyttää yksinomaan viinin säilytykseen.
- Älä laita kuumia esineitä laitteen muoviosien lähelle.
- Noudata säilytyksessä valmistajan suosituksia. Katso kyseistä kappaletta.
- Kynttilät, lamput ja muut esineet, joissa on avotuli, on pidettävä etäällä laitteesta niin, ettei laite voi syttyä palamaan.
- Laite on painava. Ole varovainen, jos siirrät sitä.
- Älä koskaan seiso rungon, hyllyjen, ovien jne. päällä.

- Estä esineiden kaatuminen, etteivät ne aiheuta henkilö- ja tuotevahinkoja. Älä laita hyllylle liian monta viinipulloa, älä koskaan ylitä hyllyn maksimikuormaa.

Puhdistaminen ja hoito:

Varoitus: Seuraavia ohjeita on aina noudatettava, jottei henkilö- tai tuotevahinkoja synny. Jos ohjeita ei noudateta, takuu raukeaa.

Varoitus: Viinikaapin virransaanti on aina katkaistava ennen puhdistusta ja hoitoa. Kuolemaan johtavan sähköiskun vaara!

Yleisohjeet:

- Tyhjennä kaappi ennen puhdistusta.
- Viinikaappi pyyhitään haalealla vedellä, jossa on vähän neutraalia astianpesuainetta tai 2-3 rkl leivinjauhetta.
- Pese kaappi sekä ulkoa että sisältä pehmeällä, kuivaksi väännetyllä liinalla ja toisella edellisistä sekoituksista. Älä koskaan käytä höyrypesuria, koska se saattaa johtaa sekä henkilö- että tuotevahinkoon.
Pyyhi osat sitten pehmeällä liinalla ja pelkällä puhtaalla vedellä, kuivaa kaikki lopuksi kuivalla liinalla.
- Älä koskaan käytä karkeaa, hankaavaa keittiösientä, pesuainetiivisteitä, hankaavia tai happoa sisältäviä pesuaineita tai valkaisuaineita äläkä kemiallisia liuottimia.
- Varo, ettei kaapin sähköosiin pääse vettä ja varo roiskuttamasta vettä kaapin johtoihin. Sähköiskun vaara!
- Oven kumitiiviste: on erittäin tärkeää puhdistaa oven kumitiiviste vähintään joka kolmas kuukausi, jotta oven tiivis sulkeutuminen varmistuu. Levitä samalla vähän vaseliinia tiivisteeseen saranapuolelle. Se auttaa pitämään kumin joustavana, ja ovi sulkeutuu tiiviisti.
- Puhdistuksen ja perusteellisen kuivauksen jälkeen, kytke kaappi takaisin sähköverkkoon ja aseta viinipullot paikoilleen.

Tärkeää tietoa asennuksesta:

- Älä sijoita laitetta paikkaan, jossa on runsaasti kosteutta.
- Viinikaappi on ennen käyttöönottoa sijoitettava paikalleen ja kytkettävä tämän käyttöoppaan ohjeiden mukaisesti. Kaappia ei saa asettaa paikkaan, jossa se altistuu suoralle auringonvalolle.
- Kytke viinikaappi maadoitettuun pistorasiaan. Maadoituspistoketta ei missään tapauksessa saa poistaa/leikata irti. Kaikki sähköä koskevat kysymykset on selvitettävä valtuutetun sähköasentajan kanssa.
- Noudata tämän käyttöoppaan ohjeita asianmukaisesta asennuksesta.
- Poista viinikaappi pakkauksestaan. Tarkista, ettei laite ole vaurioitunut. Älä koskaan ota vaurioitunutta laitetta käyttöön. Ota yhteys myyjään ja säästä pakkaus.
- Ennen kuin kytket viinikaapin sähköverkkoon, suosittelemme, että annat sen "levätä" vähintään 24 tuntia.

- Hyvä tuuletus on välttämätön ja estää ylikuumenemisen. Noudata ohjeita.
- Älä sijoita laitetta suoraan aurinkoon, koska se voi vaikuttaa akryylipinnoitteeseen. Jos ympäristö on pidempään hyvin kylmä tai kuuma, laite ei ehkä toimi virheettömästi.
- Varmista, että pistorasiaan pääsee käsiksi laitteen asennuksen jälkeen.
- Tarkista asennuksen jälkeen, ettei virtajohto ole jäänyt puristuksiin tai vahingoittunut.

Energiansäästö

Säästä sähköä noudattamalla seuraavia ohjeita:

- ✓ Asenna laite sopivaan paikkaan (katso ohjeita).
- ✓ Pidä kaappia auki mahdollisimman vähän aikaa.
- ✓ Puhdista kondensaattori säännöllisesti varmistaaksesi, että laite toimii optimaalisesti (katso kunnossapito-ohjeita).
- ✓ Tarkista, että ovi sulkeutuu tiiviisti, ja että kumitiiviste on suorassa eikä siinä ole vaurioita. Jos havaitset vikaa, ota yhteys huoltoon.

Vianmääritys

- Kaikki sähköasennukset on teetettävä valtuutetulla ammattiteknikolla.
- Laitteen korjaukset pitää tehdä valtuutetussa huollossa.

Laite on tarkoitettu käytettäväksi yksinomaan kotitalouksissa. Muun käytön yhteydessä takuu raukeaa.



R600a

Turvallisuusohjeet

- Huolehdi aina hyvästä ilmankierrosta ja tuuletuksesta. Älä peitä tuuletusaukkoja tai -ritilöitä. Pidä aina tuulettimen ilma-aukot vapaina.
- Älä koskaan säilytä laitteessasi haihtuvia tai helposti syttyviä aineita tai ponnekaasuja (esim. butaani, propaani, pentaani), koska ne voivat räjähtää!
- Älä koske kylmäainepiiriin. Kylmäpiirin putkistoa ei saa vahingoittaa.

- Jäähdytyslaitteet käyttävät isobutaania (R600a) eikä niitä saa sijoittaa kipinälähteiden viereen (esim. paljaat tai avoimet pistorasiat, jonne kylmäaine voisi vuodon yhteydessä valua). Kylmäaineen tyyppi on merkitty tyyppikilpeen.
- Älä käytä laitteen sisällä mitään sähkölaitteita.

Tämä laite täyttää kaikki EU:n antamat vaatimukset ja direktiivit.



TEKNISET TIEDOT

Tyyppikilpi, joka on laitteen takana (mallista riippuen) sisältää kaikki laitteesi tiedot.

Suosittellemme, että kirjoitat ennen asennusta sarjanumeron tähän käyttöoppaaseen tulevaa käyttöä varten (esim. korjausta ja/tai huoltoa ym. varten).

Kun viinikaappi on asennettu ja täytetty, ei enää ole kovin helppoa nähdä tyyppikilpeä.

Varoitus: Mitään apua ei pystytä antamaan ilman tätä tietoa.

ASENNUS

Ennen kuin aloitat laitteen käytön:

- Poista pakkausmateriaalit ulkopuolelta ja sisältä.
- Ennen kuin kytket laitteen sähkөөn, anna sen seistä pystyssä noin 24 tuntia. Tämä vähentää jäähdytysjärjestelmän virhetoimintavaaraa kuljetuksen jälkeen.
- Pyyhi sisäpinnat pehmeällä liinalla ja haalealla vedellä.
- Laitteen ovi voi avautua vasemmalle tai oikealle ja oven suurin avautumiskulma on 100°.
- Käytä hyväksytyä kierrätyspistettä, kun hävität laitteen.
- Laitteen siirtoon ja asennukseen tarvitaan kaksi kykenevää ja pätevää henkilöä. Selkävammojen tai muiden vahinkojen vaara.

- Sijoita viinikaappisi lattialle tai alustalle, joka on tarpeeksi vahva kantamaan sen myös täytenä. Varmista, että viinikaappi seisoo täysin suorassa säätämällä pohjan alla olevat jalat.
- Älä tuki laitteen tuuletusaukkoa.
- Laite on suunniteltu vain sisäkäyttöön.
- Laite on tarkoitettu asennettavaksi kalusteiden väliin keittiössä.
- Varmista, että laite täysin suorassa (käytä vatupassia), jotta se ei tärise tai pidä ääntä ja jotta ovi sulkeutuu täysin tiiviisti.
- Laite on tarkoitettu yksinomaan viinin säilytykseen.
- Laite käyttää syttyvää kylmäainetta. Jäähdytyspiirin putkistoa ei saa vahingoittaa kuljetuksen ja asennuksen aikana.
- Laitteen voi sijoittaa vapaasti seisovana tai työtason alle.

Huomioi seuraavaa:

- Säilytä viinit suljetuissa pulloissa.
- Älä lastaa kaappia liian täyteen.
- Älä avaa ovea muuten kuin tarvittaessa.
- Älä peitä hyllyjä alumiinifoliolla tai muilla hyllymateriaaleilla, jotka voivat estää ilman kiertämisen.
- Jos kaappi on käyttämättä pitkään, on suositeltavaa – perusteellisen puhdistamisen jälkeen – jättää ovi raolleen ilmankiertoa varten, jotta estetään mahdollinen härmän, homeen tai hajujen muodostuminen.

HUOMIO: Pidä syttyvät aineet kaukana kaapista.

Ympäristön lämpötila

Tämä laite on suunniteltu toimimaan tyyppikilvessä ilmoitetuissa ympäristön lämpötiloissa.

Luokka	Symboli	Ympäristön lämpötila-alue (°C)
Laajennettu lauhkea	SN	+10 – +32
Lauhkea	N	+16 – +32
Subtrooppinen	ST	+16 – +38
Trooppinen	T	+16 – +43

Asennuskuva tason alle asennukseen:

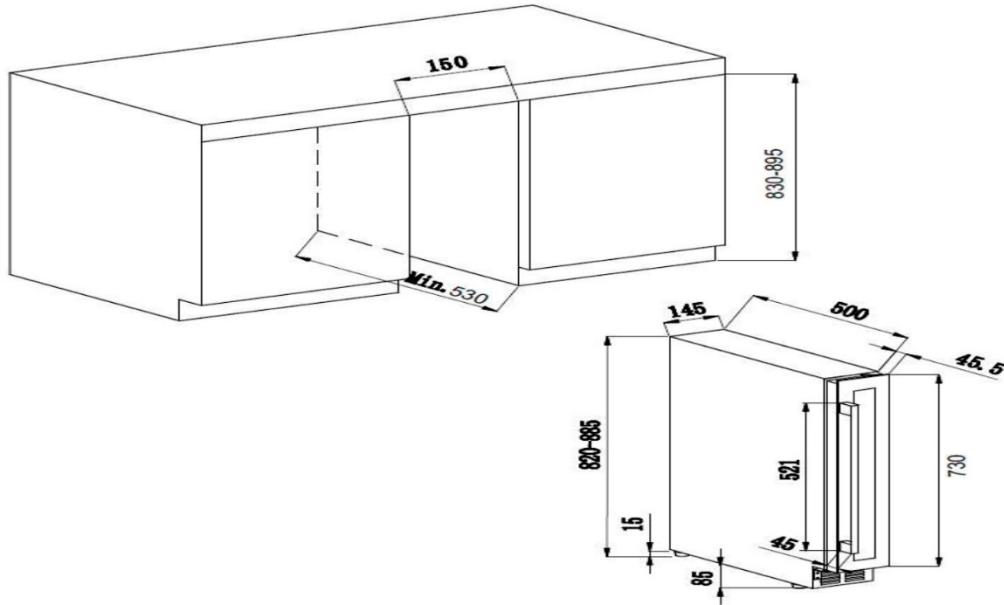

Oven kätisyyden vaihtaminen

Viinikaapin voi avata vasemmalta tai oikealta. Laite toimitetaan vasenkätisenä (saranat oikealla). Jos haluat vaihtaa oven kätisyyden toiselle puolelle, tee se alla olevan mukaisesti:

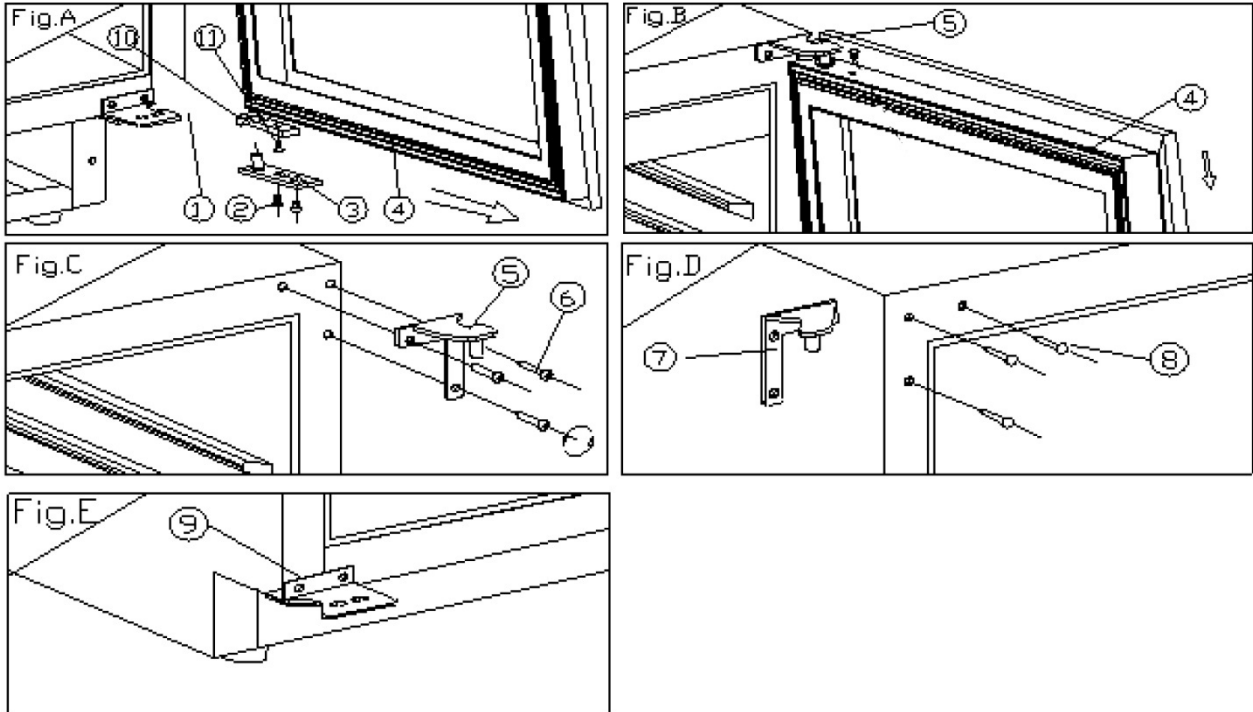

1. Alasarana (oikea)
2. Ruuvit
3. Saranalevy
4. Ovi
5. Yläsarana (oikea)
6. Saranan ruuvit
7. Yläsarana (vasen)
8. Tappi
9. Alasarana (vasen)
10. Oven pysäytin
11. Ruuvit

1. Avaa ovea 90 astetta, irrota ruuvit (2) alemmasta saranalevystä (3), irrota ovi (4) ja oven akseli (kuva A).
2. Avaa ruuvi (11) ovikehyksen alta ja irrota oven pysäytin (10), ja asenna se ovikehyksen vasemmalle puolelle (kuvat A/B).
3. Irrota 3 saranaruuvia (6) yläsaranasta (oikea) (5) ja irrota sarana (kuva C).
4. Irrota tapit (8) rungon etuosasta vasemmalta ylhäältä ja asenna lisäsarana (vasen) (7) kaappiin ylös vasemmalle 3 ruuvilla (kuva D).
5. Asenna lisäsarana (vasen) (9) alas, ohjeiden mukaan (kuva E).





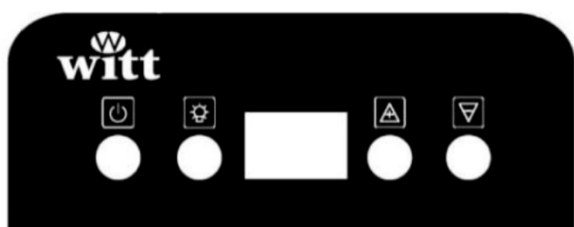

6. Asenna ovi ja varmista, että se istuu täysin suorassa.
7. Täytä kaapin yläosassa oikealla olevat aukot muovitapeilla (8).

KÄYTTÖOHJEET

Suosittellemme asentamaan laitteen **16-38 °C**:n huoneenlämpötilaan. Jos huoneenlämpötila on suositellun rajan ylä- tai alapuolella, se voi vaikuttaa laitteen toimintaan eikä lämpötila ehkä pysy 5 ja 20 °C asteen välillä.

Käyttöpaneeli



-  **Virtakytkin:** Käynnistää ja sammuttaa laitteen. Paina ja pidä pohjassa noin 3 sekuntia.
-  **Valo:** Kaapin sisävalo.
-  **+ -näppäin**
Lämpötilan asetus
-  **- -näppäin**
Lämpötilan asetus
- Voit valita haluamasi lämpötilan painamalla näppäimiä  ja/tai . Asetuslämpötila nousee/laskee 1 °C:lla, joka kerta, kun painat näppäintä.
- Voit valita lämpötilaksi 5 – 20 °C:ta. Valittu lämpötila vilkkuu näytöllä 5 sekuntia, ennen kuin näyttö siirtyy takaisin kaapin todelliseen sisälämpötilaan. Voit nähdä asetuslämpötilan milloin tahansa painamalla 5 sekunnin ajan lämpötilan asetusnäppäimiä.

Toimintaohjeet

- **Lämpötilamuisti:**
Sähkökatkoksen sattuessa viinikaappi muistaa viimeisen asetuslämpötilan. Kun virta on taas päällä, kaappi palaa automaattisesti samoihin lämpötila-asetuksiin kuin ennen katkosta.
- **Lämpötilahälytys:**
Jos sisälämpötila on korkeampi kuin 23 °C 10 tunnin käytön jälkeen, näytöllä näkyy "HI" ja sumneri hälyttää yhden tunnin kuluttua jatkuvasti. Se ilmoittaa, että sisälämpötila on liian korkea. Tarkista syy. Jos sisälämpötila on alle 0 °C, näyttöpaneelissa näkyy "LO", ja se laukaisee myös äänihälytyksen.

Sisävalo

Sähkökulutuksen pienentämiseksi viinikaappi sammuttaa led-valon automaattisesti 10 minuutin kuluttua.

Jos haluat, led-valo voi palaa jatkuvasti. Pidä  -painike pohjassa 5 sekuntia. Näyttöön tulee nyt "LP". Neljän sekunnin kuluttua näyttö palaa normaalitilaan ja valo jää palamaan siihen asti, kunnes sammutat sen.

Jos haluat palata takaisin ja säästää energiaa (suositus), pidä  painettuna viiden sekunnin ajan. Näytössä näkyy nyt "LF". Neljän sekunnin kuluttua näyttö palaa normaaliksi ja valo sammuu taas automaattisesti 10 minuutin kuluttua.

TOIMINNOT

Ilmanhallintajärjestelmä

Asiantuntijoiden mukaan viinin suositeltava varastointilämpötila on noin 12 °C, eli 10 ja 14 °C asteen haarukassa. Varastointilämpötilaa ei pidä sekoittaa tarjoilulämpötilaan, joka vaihtelee 5 - 20 °C:n välillä riippuen viinistä.

On erittäin tärkeää välttää äkillisiä lämpötilan muutoksia. Viinin ystäville asiantuntijoiden suunnittelemana tämä viinikaappi, toisin kuin tavalliset jääkaapit, ottaa huomioon grand cru -viinien herkkyyden äkillisille lämpötilan muutoksille ja varmistaa **tasaisen vakiokeskilämpötilan** tarkan hallinnan.

Tärinänvaimennusjärjestelmä

Jäähdytystekniikka (kompressori) on varustettu erityisillä "äänenvaimentimilla" ja laitteen sisäpuoli on eristetty paksulla polyuretaanivahtokerroksella. Tämä estää tärinän siirtymisen viinipulloihisi.

Ilmankosteus

Tämä laite on (mallista riippuen) varustettu säiliöllä, joka ylläpitää oikean ilmankosteuden. Jos ilmankosteus on liian matala: Avaa muovisäiliö ja täytä se $\frac{3}{4}$ asti. Tarkista säiliö ajoittain ja lisää vettä tarpeen mukaan. Viinin ystäville asiantuntijoiden suunnittelema Witt-brändi on ottanut huomioon myös korkin herkkyyden liian

matalalle ilmankosteudelle. Siksi säiliö pitää asettaa hyllylle, heti laitteen alaosassa olevan tuulettimen alapuolelle, jossa se varmistaa minimikosteustason.

Muista tarkistaa veden määrä, jos viinikaapissa säilytetään viiniä pitkään etkä käytä kaappiasi pelkästään pitämään viinejäsi tarjoilulämpöisinä (pullojen nopea kierto).

Varmista, että vesisäiliö seisoo vakaasti, jottei laitteeseen läiky tai valu vettä.

UV-suojausjärjestelmä

Valo nopeuttaa viinin vanhentumista. Varman viinikaappiovemme takana viinisi on hyvin suojattu, tietysti sillä edellytyksellä, ettei ovea avata liian usein. Tämä erikoislasiövi on suunniteltu erityisesti suojaamaan ultraviolettivalolta ja siksi se pitää huolen siitä, että viinisi ovat täysin suojattuja.

Sulatus

Laitteessa on automaattinen sulatus. Kun jäähdytyskierto on päättynyt, laitteen jäähdyttävät pinnat sulatetaan automaattisesti. Sulatusvesi johdetaan kondenssialtaaseen, joka sijaitsee laitteen takana lähellä kompressoria. Kompressorin tuottama lämpö höyrystää altaan sulamisveden.

Liukulistat

Laitteen mukana toimitetaan kaksi jalkojen alle tarkoitettua liukulistaa, joiden avulla voit liikuttaa kaappia helposti, kun jalat on säädetty maksimikorkeuteen. Liukulistat asennetaan saman suuntaisesti, aina etu- takajalka niille osoitettuihin paikkoihin.

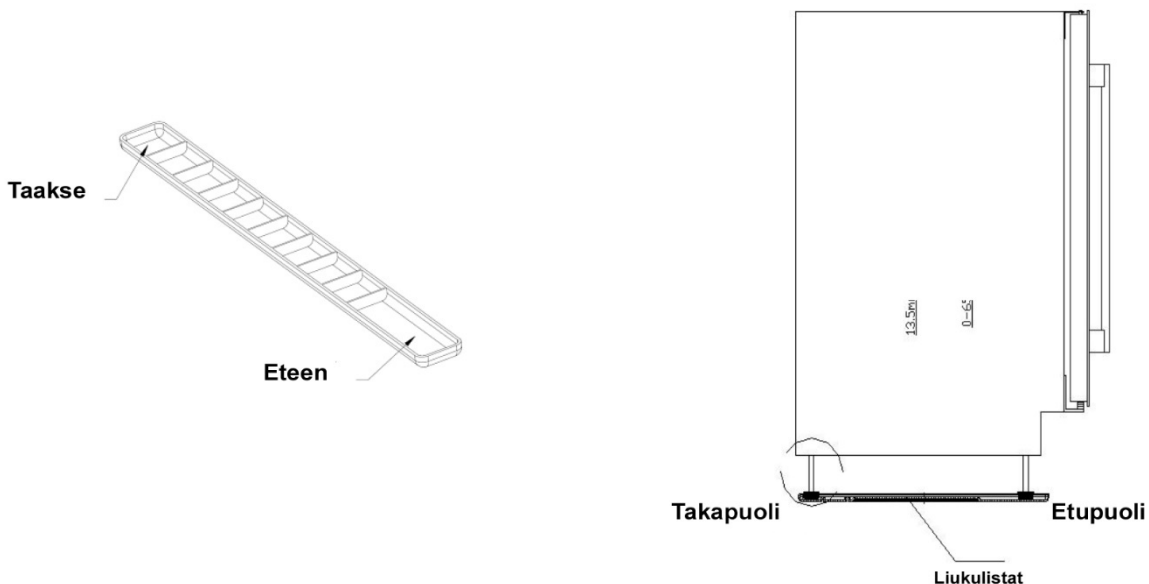

Parannettu turvallisuus

Koska tämä laite on tarkoitettu arvokkaiden viinipullojen säilytykseen, olemme huolellisesti valinneet laatukomponentit ja suunnitelleet sopivat valmistustekniikat varmistaaksemme toiminnan optimaalisen turvallisuuden.

Oven kahva

Laitteeseen kuulu ruostumaton teräskahva. Kiinnitä oveen mukana toimitetuilla ruuveilla alla olevan kuvan mukaan. Irrota ensin tiivistelista pois tieltä.

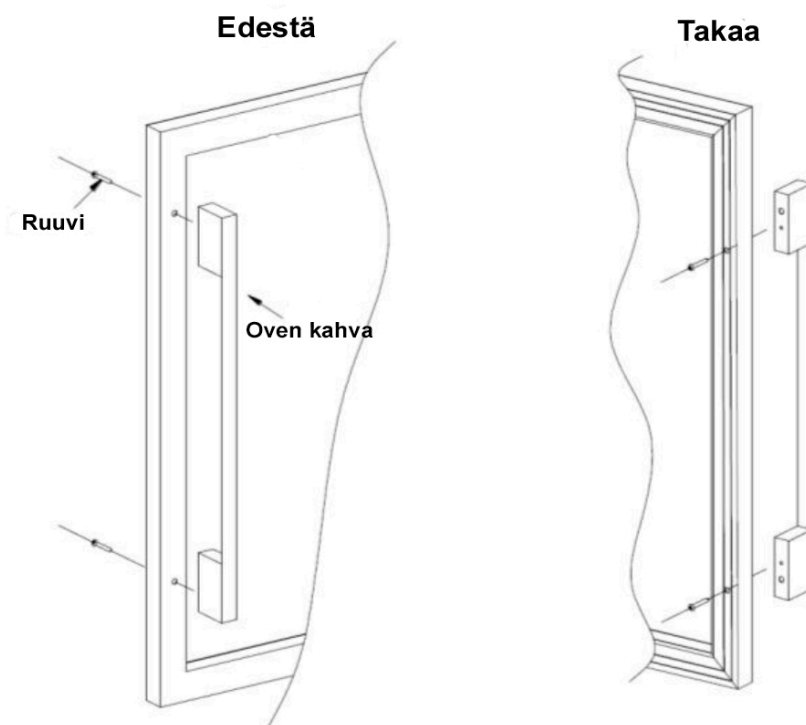

PUHDISTAMINEN JA HOITO

Huomio: Seuraavia ohjeita on aina noudatettava henkilö- tai tuotevahinkojen välttämiseksi. Jos ohjeita ei noudateta, takuu raukeaa.

Varoitus: Laite on kytkettävä irti virtalähteestä aina ennen puhdistusta ja hoitotoimenpiteitä. Kuolemaan johtavan sähköiskun vaara!

Yleisohjeet:

- Tyhjennä kaappi ennen puhdistamista.
- Viinikaappi pestään haalealla vedellä, jossa on vähän neutraalia astianpesuainetta tai 2-3 rkl leivinjauhetta.
- Pese kaappi sekä ulkoa että sisältä pehmeällä, kuivaksi väännetyllä liinalla ja toisella edellisistä sekoituksista. Älä koskaan käytä höyrypesuria, koska se saattaa johtaa sekä henkilö- että tuotevahinkoon.
- Pyyhi osat sitten pehmeällä liinalla ja pelkällä puhtaalla vedellä, kuivaa kaikki lopuksi kuivalla liinalla.
- Älä koskaan käytä karkeaa, hankaavaa keittiösientä, pesuainetiivisteitä, hankaavia tai happoa sisältäviä pesuaineita tai valkaisuaineita äläkä kemiallisia liuottimia.
- Kun laite käynnistetään ensimmäisen kerran, siitä voi lähteä vähän hajua. Jos näin tapahtuu, anna laitteen toimia matalimmalla lämpötilalla joitakin tunteja tyhjänä. Kylmyys poistaa kaikki hajut.

Sähkökatkoksen sattuessa

Useimmat sähkökatkokset ovat lyhyitä. 1–2 tuntia kestävä katkos ei vaikuta kaapin lämpötilaan. Tee seuraavat varotoimenpiteen hyvin pitkien sähkökatkosten aikana:

- Jos laite sammuu, odota 3–5 minuuttia ennen kuin käynnistät sen uudelleen. Kompressori käynnistyy (jos lämpötila sitä vaatii) vasta 3-5 minuutin kuluttua sähkökatkoksesta.
- Kun kytket laitteen päälle ensimmäistä kertaa tai pitkään kestäneen irtikytkennän jälkeen, on tavallista, että säädetyt ja näytetyt lämpötilat eivät vastaa toisiaan. Kestää muutaman tunnin, ennen kuin tämä vakautuu.

Loma

- **Lyhyt loma:** Älä sammuta laitetta, vaan anna sen toimia alle 3 viikon pituisten lomien aikana.
- **Pitkä loma:** Jos laitetta ei käytetä moniin kuukausiin, ota kaikki pullot pois ja sammuta virta. Puhdista kaappi yllä olevien ohjeiden mukaan ja jätä ovi auki.

Siirtäminen

- Ota kaapista kaikki pullot pois.
- Kiinnitä hyvin kaikki kaapin sisällä olevat irto-osat (hyllyt).
- Käännä säätöjalat ylös pohjaan estääksesi vahingot.
- Sulje ovi ja kiinnitä se teipillä.
- Siirrettäessä kaappi on kuljetettava pystyasennossa. Älä kuljeta sitä vaaka-asennossa, koska se voi vahingoittaa kylmäainepiiriä. Suojaa kaapin ulkopinta liinalla.

Energiansäästö

- Viinikaappi pitää sijoittaa huoneen viileimpään osaan (mutta vähintään +16°C asteeseen), kauas lämpöä tuottavista laitteista (patterit, uunit, takat jne.).
- Älä tuki laitteen tuuletusaukkoja kaapin ulkopuolelta äläkä kaapin sisältä. Ne on aina pidettävä vapaina.
- Pidä ovea auki mahdollisimman vähän aikaa.

JOS TOIMINTA KESKEYTYY KOKONAAN

Vaikka olemme tuotannon aikana erittäin huolellisia, toiminnan keskeytymistä ei aina voida kokonaan eliminoida. Ennen kuin otat yhteyttä jälleenmyyjään, tarkista seuraavat:

- Laite on kytketty kunnolla verkkovirtaan.
- Kyseessä ei ole sähkökatkos
- Toiminnan pysähtyminen ei johdu mistään niistä syistä, jotka on kuvattu tämän oppaan kohdassa "Vianmääritys".

TÄRKEÄÄ: Jos virtajohto tai pistoke on vaurioitunut, laitetta ei saa käyttää. Valtuutetun teknikon on välittömästi vaihdettava virtajohto ja pistoke. Takuu raukeaa, jos pistokkeen tai virtajohdon on vaihtanut valtuuttamaton henkilö. Tuote- ja henkilövahinkojen vaara!

JOS MIKÄÄN YLLÄ ESITETYISTÄ EI OLE SYYNÄ TOIMINNAN LAKKAAMISEEN, OTA YHTEYS HUOLTOON.

VAROITUS! Kytke laite kokonaan irti verkkovirrasta ennen laitteen korjausta kunnossapitoa.

VIANMÄÄRITYS

Jos viinikaapissasi ilmenee vikaa, sinun pitää ensin, ennen kuin otat yhteyden huoltoon yrittää ratkaista ongelma alla olevien neuvojen avulla. Jos mikään näistä ei ratkaise ongelmaa, ota yhteys huoltoon. Älä yritä korjata kaappia itse.

Viinikaappi ei käynnisty:

- Tarkista, että viinikaappi on kytketty sähköverkkoon.
- Tarkista, onko sulake lauennut. Siinä tapauksessa vaihda sulake / kytke se takaisin päälle.
- Tarkista, onko laite sammutettu.

Viini kaapissa on liian lämmintä:

- Tarkista lämpötila-asetukset.
- Huoneen lämpötila saattaa edellyttää kaapin lämpötilan säätämistä.
- Ovea on avattu usein. Pidä ovea mahdollisimman lyhyesti/harvoin auki.
- Tarkista, että ovi sulkeutuu tiiviisti ja että kumitiiviste on sileä ja vahingoittumaton.

Laite käynnistyy ja sammuu usein:

- Huoneen lämpötila on normaalia lämpimämpi.
- Viinikaappiin on laitettu liian monta pulloa.
- Ovea on avattu usein. Pidä ovea mahdollisimman lyhyesti/harvoin auki.
- Tarkista, että ovi sulkeutuu tiiviisti ja että kumitiiviste on sileä ja vahingoittumaton
- Lämpötilan säätöä ei ole asetettu oikein.

Valo ei toimi:

- Laitetta ei ole kytketty sähköverkkoon.
- Sulake on lauennut.
- Polttimo on palanut, ota yhteys huoltoon.
- Valo on sammutettu painikkeella.

Tärinä:

- Tarkista, että viinikaappi seisoo oikein ja tasaisella alustalla (suorassa).

Melu:

- Kylmäaine voi pitää korisevaa ääntä. Se on normaalia.

- Jäähdytyskierron päätyttyä voi syntyä kuplivaa ääntä, se johtuu laitteen kylmäaineesta.
- Sisäseinien supistuminen ja laajeneminen voi aiheuttaa natinaa.
- Viinikaappi ei seiso tasaisella alustalla (vaaterissa).

Viinikaapin ovea ei voi sulkea kunnolla:

- Varmista, että viinikaappi seisoo vakaana ja suorassa (vaaterissa).
- Kaapin oven kätisyys on vaihdettu, mutta sitä ei asennettu oikein.
- Ovitiviste on likainen.
- Hyllyjä ei ole asetettu sisään oikein.

Valon vaihtaminen

Laitteen led-diodit ovat tyyppiä, jota tavallinen kuluttaja ei saa vaihtaa. Lähtökohtaisesti niille on elinikäinen takuu, mutta jos niissä vastoin odotuksia ilmenee vikaa, ota yhteys huoltoon.

YMPÄRISTÖ

Laite noudattaa Euroopan unionin direktiivin 2012/19/CE vaatimuksia sähkölaitteiden hävittämisestä. Sähkö- ja elektroniikkalaitteet (EEE) sisältävät materiaaleja, komponentteja ja aineita, jotka voivat olla vaarallisia ja haitallisia ihmisten terveydelle ja ympäristölle, jos sähkö- ja elektroniikkaromua (WEEE) ei hävitetä asianmukaisesti.

Yli rästetulla jäteastialla merkityt tuotteet ovat sähkö- ja elektronisista laitteita. Yli rästetty symboloi sitä, ettei sähkö- ja elektroniikkalaiteromua saa hävittää yhdessä lajittelemattoman talousjätteen kanssa, vaan se on kerättävä erikseen.

Kuluttajien on käytettävä kunnallisia keräyspisteitä vähentääkseen sähkö- ja elektroniikkalaiteromun hävittämisestä aiheutuvia ympäristövaikutuksia ja lisätäkseen näiden jätteiden kierrätys-, uusiokäyttö- ja hyödyntämismahdollisuuksia.

Lisätietoja tämän tuotteen käsittelystä ja kierrättämisestä saat paikallisesta kierrätyskeskuksesta.



Huomioi

Koska kehitämme asiakkaidemme eduksi tuotteitamme jatkuvasti, pidätämme oikeuden tuotemuutoksiin ilman ennakkovaroitusta.

TEKNISET TIEDOT

MERKKI	Witt
MALLINUMERO	WCU15071BG
VIRRANSYÖTTÖ	220-240 V / 50 Hz
MITAT (leveys x syvyys x korkeus)	145 x 547.5 x 820 mm
NETTOPAINO	20 kg
TUOTELUOKKA	2
ENERGIALUOKKA	A
SÄHKÖNKULUTUS	Sähkönkulutus 135 kWh/vuosi on mitattu vakiotestillä 24 tunnin sähkönkäytön jälkeen. Todellinen sähkönkulutus voi vaihdella käytön ja ympäristön mukaan.
NETTOTILAVUUS	23 L
SÄÄDETTÄVÄ LÄMPÖTILA	5-20 °C
NO FROST	Automaattinen sulatus
ILMASTOLUOKKA	Ilmastoluokka: N Laitte on suunniteltu käytettäväksi huoneenlämpötilassa, joka alimmillaan on 16 °C ja korkeimmillaan 32 °C.
ÄÄNITASO dB(A) RE 1 pW	44 dB(A)
ASENUSTAPA	Tason alle ja vapaasti seisovana

Laite on tarkoitettu yksinomaan viinin säilytykseen.

TAKUU

Uudella laitteellasi on 2 vuoden reklamaatio-oikeus valmistus- ja materiaalivirheille. Se on voimassa dokumentoidusta ostopäivästä alkaen. Takuu kattaa materiaalit, työpalkat ja ajon. Kääntyessänne huollon puoleen Teidän pitää ilmoittaa tuotteen nimi ja sarjanumero. Nämä tiedot ovat tyyppikilvessä. Kirjoittakaa ne valmiiksi tähän käyttöoppaaseen, niin ne ovat tarvittaessa helposti käsillä. Tiedot auttavat huoltoasentajaa löytämään helpommin oikeat varaosat.

Takuu ei kata:

- Vikoja ja vahinkoja, joiden syynä ei ole tuotanto- tai materiaalivirhe
- Väärinkäytöksen yhteydessä – tähän kuuluu myös tuotteen puutteellinen puhdistus
- Laitteen palo- ja/tai vesi- ja kosteusvaurioita
- Jos tuotteen on korjannut joku muu kuin alan ammattilainen
- Kuljetusvaurioita, kun tuotetta on kuljetettu ilman asianmukaista pakkausta
- Jos on käytetty muita kuin alkuperäisiä varaosia
- Jos käyttöoppaan ohjeita ei ole noudatettu
- Jos asennusta ei ole tehty ohjeiden mukaan
- Jos tuotteen on asentanut tai korjannut ammattitaidoton henkilö
- Polttimoita

Kuljetusvauriot

Kuljetusvaurio, joka todetaan tuotteen myyjän toimituksessa asiakkaalle, on yksinomaan asiakkaan ja myyjän välinen asia. Niissä tapauksissa, joissa asiakas on itse vastannut tuotteen kuljetuksesta, ei toimittaja ota mitään vastuuta mahdollisesta kuljetusvauriosta.

Kuljetusvauriosta on ilmoitettava välittömästi ja viimeistään 24 tunnin kuluessa siitä, kun tavara on toimitettu. Muussa tapauksessa asiakkaan vaatimukset hylätään.

Aiheeton Huolto

Jos kutsutaan huolto, ja käy ilmi, että vian olisi voinut korjata itse esim. Noudattamalla käyttöoppaan ohjeita tai vaihtamalla sähkökaapin sulakkeen, on asiakkaan itse maksettava huoltokäynti.

Osto yrityskäyttöön

Osto yrityskäyttöön on jokainen osto, jossa laitetta ei käytetä yksityisessä kotitaloudessa, vaan sitä käytetään yritystoimintaan tai sitä muistuttavaan tarkoitukseen (ravintola, kahvila, ruokala, jne.), tai laitetta käytetään vuokraukseen tai muuhun toimintaan, jossa käyttäjiä on useita. Yrityskäyttöön tehdyille ostoille ei myönnetä mitään takuuta, koska tämä laite on tarkoitettu yksinomaan tavalliseen kotitalouteen.

HUOLTO

Huoltotarpeesta ilmoitetaan:

- Piketa OyPL 420 / Rautatienkatu 1933101 / 33100 TampereFINLAND
- Puh. 03 233 3237 piketa@piketa.fi
- Myyjä tai loppukuluttaja voi olla yhteydessä Piketaan tähän numeroon.
- Valmistaja, malli, sarjanumero ja mahdollinen tuotenumero, ostopäiväys, jälleenmyyjä, virhekuvaus ja asiakkaan yhteystiedot tulee ilmoittaa.

Valmistaja/jakelija ei ole vastuussa tuote- ja/tai henkilövahingoista, jos turvallisuusohjeita ei noudateta. Takuu raukeaa, jos ohjeita ei noudateta.

*Emme vastaa mahdollisista painovirheistä.